

# ΤΙΜΟΚΑΤΑΛΟΓΟΣ

02. 2024

GR

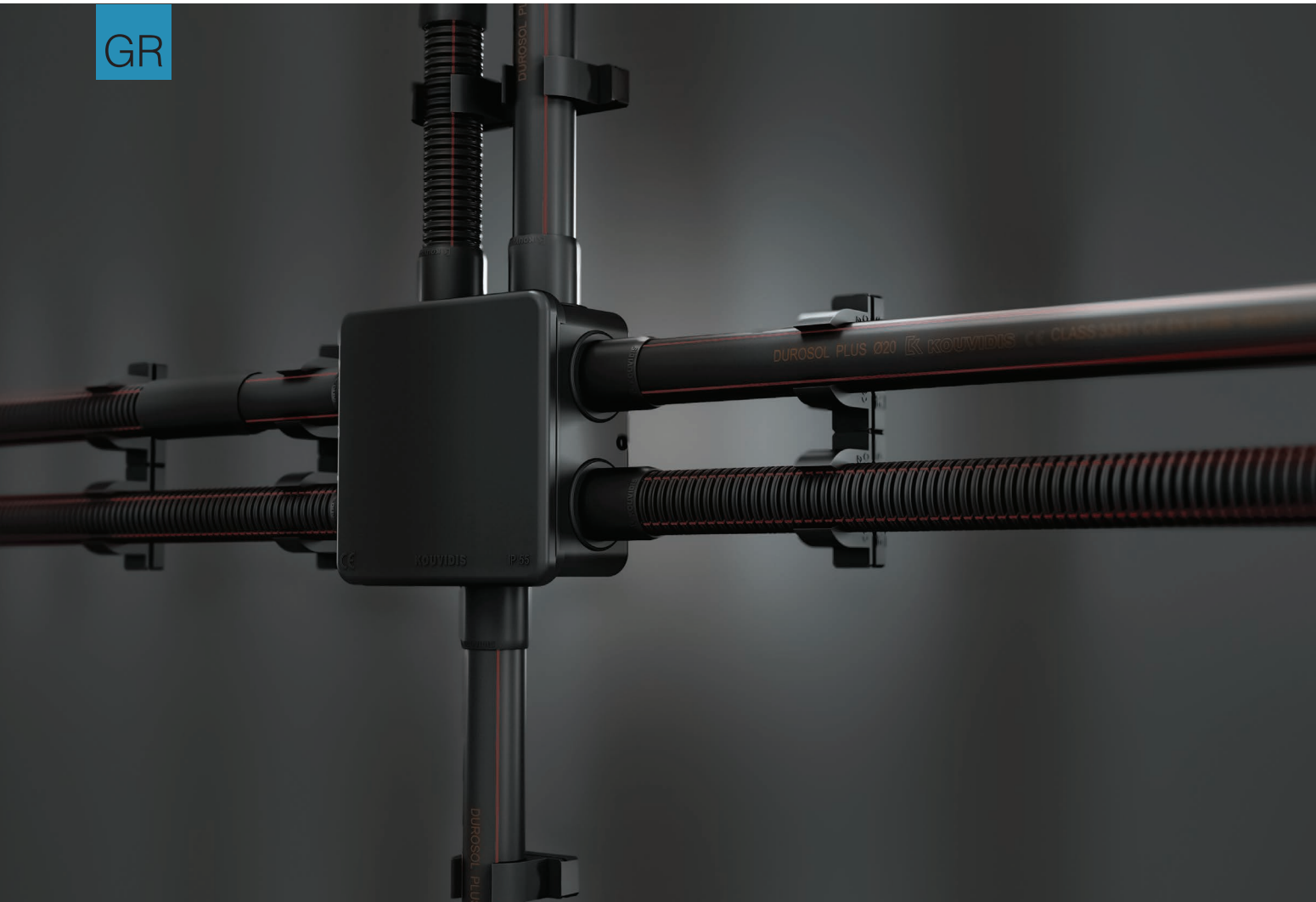

ΣΥΣΤΗΜΑΤΑ ΠΛΑΣΤΙΚΩΝ ΣΩΛΗΝΩΝ

Προστασία καλωδίων  
Αποχέτευση - Αποστράγγιση  
Προστασία μονωμένων σωλήνων

## ΣΥΣΤΗΜΑΤΑ ΠΛΑΣΤΙΚΩΝ ΣΩΛΗΝΩΝ

ΝΕΑ ΠΡΟΪΟΝΤΑ	6-7
ΝΕΕΣ ΣΥΣΚΕΥΑΣΙΕΣ	8-9

## ΠΡΟΣΤΑΣΙΑ ΚΑΛΩΔΙΩΝ

1 ΒΑΡΕΟΣ ΤΥΠΟΥ	10
2 ΜΕΣΑΙΟΥ ΤΥΠΟΥ	14
3 ΕΛΑΦΡΟΥ ΤΥΠΟΥ	26
4 ΥΠΟΓΕΙΩΝ ΔΙΚΤΥΩΝ	34
5 ΚΟΥΤΙΑ ΔΙΑΚΛΑΔΩΣΗΣ	38
6 ΕΠΑΓΓΕΛΜΑΤΙΚΑ ΕΡΓΑΛΕΙΑ	40

## ΑΠΟΧΕΤΕΥΣΗ - ΑΠΟΣΤΡΑΓΓΙΣΗ

7 ΑΠΟΧΕΤΕΥΣΗΣ ΛΥΜΑΤΩΝ ΚΑΙ ΟΜΒΡΙΩΝ ΥΔΑΤΩΝ	42
8 ΑΠΟΣΤΡΑΓΓΙΣΗΣ ΥΠΕΔΑΦΟΥΣ	48

## ΠΡΟΣΤΑΣΙΑ ΜΟΝΩΜΕΝΩΝ ΣΩΛΗΝΩΝ

9 ΠΡΟΣΤΑΣΙΑΣ ΣΩΛΗΝΩΝ ΝΕΡΟΥ	52
----------------------------	----

ΠΛΗΡΟΦΟΡΙΕΣ	54
-------------	----



;

# ΠΟΙΟΣ σωλήνας ταιριάζει στις ανάγκες σας

ΠΡΟΣΤΑΣΙΑ ΚΑΛΩΔΙΩΝ

ΑΠΟΧΕΤΕΥΣΗ & ΑΠΟΣΤΡΑΓΓΙΣΗ

Κωδικός Ταξινόμησης	Βαρέος τύπου				Μεσαίου τύπου									Ελαφρού τύπου						Υπόγεια δίκτυα				ΑΠΟΧΕΤΕΥΣΗ & ΑΠΟΣΤΡΑΓΓΙΣΗ						
	CONDUR®	CONFLEX®	CONDUR® HF	CONFLEX® HF	DUROSOL® PLUS	DUROFLEX® PLUS	MEDISOL® PLUS	MEDIFLEX® PLUS	MEDISOL® AM	MEDIFLEX® AM	MEDISOL®	MEDIFLEX®	DUROFLEX®	SUPERSOL® PLUS	SUPERFLEX® PLUS	SILCOR®	SIFLEX®	SUPERSOL®	SUPERFLEX®	GEONFLEX®	GEONFLEX® bar	GEOSUB®	GEOSUB® bar	GEODRAIN® Bar	GEODRAIN®	GEODRAIN® PLUS Bar	GEODRAIN® PLUS	GEOSAN® (βάσει του EN 13476-3)	HYDROFLEX®	
Κωδικός Ταξινόμησης	44411	44412	44441	44442	33431	33332	33431	33332	33411	33412	33411	33412	34412	23431	23332	23411	22412	22311	23312	N750	N750	N450	N450	SN4/SN8	SN 4	SN4/SN8	SN 4	SN4/SN8	-	
Ελεύθερα αλογόνων	-	-	✓	✓	✓	✓	✓	✓	-	-	-	-	-	✓	✓	-	-	-	-	✓	✓	✓	✓	✓	✓	✓	✓	✓	✓	✓
Χαμηλή εκπομπή καπνού	-	-	-	-	-	✓	-	✓	-	-	-	-	-	✓	✓	-	-	-	-	-	-	-	-	-	-	-	-	-	-	✓
Χαμηλή οξύτητα καπνού	-	-	✓	✓	✓	✓	✓	✓	-	-	-	-	-	✓	✓	-	-	-	-	-	-	-	-	-	-	-	-	-	-	-
Αντιμικροβιακή τεχνολογία	-	-	-	-	-	-	-	-	✓	✓	-	-	-	-	-	-	-	-	-	-	-	-	-	-	-	-	-	-	-	-
Αντι-ηλεκτρομαγνητική τεχνολογία	-	-	-	-	-	-	✓	✓	-	-	-	-	-	-	-	-	-	-	-	-	-	-	-	-	-	-	-	-	-	-
Μείωση τριβών	-	-	-	-	✓	✓	✓	✓	-	-	-	-	-	✓	✓	-	-	-	-	✓	✓	✓	✓	-	-	-	-	-	-	-
Ανταχή στη γήρανση	✓	✓	✓	✓	✓	✓	✓	✓	✓	✓	✓	✓	✓	-	-	-	-	-	-	✓	✓	✓	✓	✓	✓	✓	✓	✓	✓	✓
Αποθητικό τρακτικών	✓	✓	✓	✓	✓	✓	✓	✓	✓	✓	-	-	✓	-	-	-	-	-	-	✓	✓	✓	✓	-	-	-	-	-	-	-
Χρωματική σήμανση (3ο στρώμα)	-	-	-	-	✓	✓	-	-	-	-	-	-	-	✓	✓	-	-	-	-	✓	✓	✓	✓	✓	✓	✓	✓	-	-	-
Πρώτη ύλη παραγωγής	U-PVC	U-PVC	PC	PC	PO BLEND	PO BLEND	PO BLEND	PO BLEND	U-PVC	U-PVC	U-PVC	U-PVC	U-PVC	PO BLEND	PO BLEND	U-PVC	U-PVC	U-PVC	U-PVC	HDPE	HDPE	HDPE	HDPE	HDPE	HDPE	HDPE	HDPE	HDPE	HDPE	HDPE
Ανταχή στη συμπίεση	>1250Nt	>1250Nt	>1250Nt	>1250Nt	>750Nt	>750Nt	>750Nt	>750Nt	>750Nt	>750Nt	>750Nt	>750Nt	>750Nt	>320Nt	>320Nt	>320Nt	>320Nt	>320Nt	>320Nt	Type 750	Type 750	Type 450	Type 450	SN4/SN8	SN4	SN4/SN8	SN4	SN4/SN8.RF30	>160Nt	>160Nt
Ανταχή στη κρούση	6J	6J	6J	6J	2J	2J	2J	2J	2J	2J	2J	2J	6J	2J	2J	2J	1J	1J	2J	Normal	Normal	Normal	Normal	-	-	-	-	TIR≤10%	2J	2J
Ελάχιστη θερμ. εφαρμογής	-25	-25	-25	-25	-25	-15	-25	-15	-25	-25	-25	-25	-25	-25	-15	-25	-25	-15	-15	-5	-5	-5	-5	-5	-5	-5	-5	-5	-5	-25
Μέγιστη θερμ. εφαρμογής	60	60	120	120	105	105	105	105	60	60	60	60	60	105	105	60	60	60	60	90	90	90	90	90	90	90	90	90	90	105
Αντίσταση στη διάδοση φλογών	Δεν διαδίδει τη φλόγα				Δεν διαδίδει τη φλόγα									Δεν διαδίδει τη φλόγα				Διαδίδει τη φλόγα				Δεν εφαρμόζεται								
Βαθμός στεγανότητας	min IP65	min IP65	min IP65	min IP65	min IP65	min IP65	min IP65	min IP65	min IP65	min IP65	min IP65	min IP65	min IP54	min IP65	min IP65	min IP65	min IP65	min IP30	min IP54	IP44/IP68*	IP44/IP68*	IP40/IP68*	IP40/IP68*	-	-	-	-	Χωρίς διαρροή	min IP65	min IP65
Αντίσταση στη κάμψη	Άκαμπος	Διαμορφώσιμος	Άκαμπος	Διαμορφώσιμος	Άκαμπος	Διαμορφώσιμος	Άκαμπος	Διαμορφώσιμος	Άκαμπος	Διαμορφώσιμος	Άκαμπος	Διαμορφώσιμος	Διαμορφώσιμος	Άκαμπος	Διαμορφώσιμος	Άκαμπος	Διαμορφώσιμος	Άκαμπος	Διαμορφώσιμος	Διαμορφώσιμος	Άκαμπος	Διαμορφώσιμος	Άκαμπος	Διαμορφώσιμος	Διαμορφώσιμος	Άκαμπος	Διαμορφώσιμος	Άκαμπος	Διαμορφώσιμος	Διαμορφώσιμος
Διάμετροι	Ø16-Ø63	Ø16-Ø63	Ø16-Ø40	Ø16-Ø40	Ø16-Ø32	Ø16-Ø32	Ø16-Ø32	Ø16-Ø32	Ø16-Ø63	Ø16-Ø63	Ø16-Ø63	Ø16-Ø63	Ø11-Ø29	Ø16 Ø32	Ø16-Ø32	Ø16-Ø32	Ø16-Ø40	Ø11-Ø29	Ø11-Ø29	Ø32-Ø200	Ø75-Ø250	Ø32-Ø200	Ø75 Ø250	ØD110-ØD200	ØD63-ØD200	ØD110-ØD200	ØD63-ØD200	ØD160-ØD630	ØD23-ØD29	ØD23-ØD29
Πιστοποίηση δοκιμών	CE-VDE	CE-VDE	CE-VDE	CE-VDE	CE-VDE	CE-VDE	CE-VDE	CE-VDE	CE	CE	CE-VDE	CE-VDE	CE	CE-VDE	CE-VDE	CE-VDE	CE-VDE	CE	CE	CE-VDE	CE-VDE	CE-VDE	CE-VDE	-	-	-	-	BUREAU VERITAS	VDE	VDE
Εσωτερικές επιφανειακές	○	○	●	●	●	●	●	●	○	○	○	○	-	-	-	○	○	-	-	-	-	-	-	-	-	-	-	-	-	-
Χωνευτές (γυψοσανίδα)	○	○	○	○	○	○	○	○	○	○	○	○	○	●	●	○	○	○	○	-	-	-	-	-	-	-	-	-	-	-
Χωνευτές (επίκριση)	○	○	-	-	○	○	○	○	○	○	○	○	○	○	○	○	○	○	○	-	-	-	-	-	-	-	-	-	-	-
Ψευδοδάπεδο / ψευδοροφή	○	○	○	○	○	○	○	○	○	○	○	○	○	●	●	○	○	○	○	-	-	-	-	-	-	-	-	-	-	-
Χωνευτές (τσιμεντοκονία)	○	○	-	-	●	●	●	●	○	○	○	○	○	-	-	-	-	-	-	●	●	○	○	-	-	-	-	-	-	-
Σκυρόδεμα	●	●	-	-	●	●	●	●	○	○	○	○	○	-	-	-	-	-	-	●	●	-	-	-	-	-	-	-	-	-
Εξωτερικές	●	●	○	○	●	●	○	○	○	○	○	○	○	-	-	-	-	-	-	-	-	-	-	-	-	-	-	-	-	-
Υπόγειες (υπέδαφος)	○	○	○	○	○	○	○	○	○	○	○	○	○	-	-	-	-	-	-	●	●	●	●	-	-	-	-	-	-	-
Ξύλο	●	●	○	○	●	●	○	○	○	○	○	○	○	○	○	○	○	-	-	-	-	-	-	-	-	-	-	-	-	-
Αποστράγγιση όμβριων υδάτων	-	-	-	-	-	-	-	-	-	-	-	-	-	-	-	-	-	-	-	-	-	-	-	-	-	-	-	-	-	-
Αποχέτευση λυμάτων	-	-	-	-	-	-	-	-	-	-	-	-	-	-	-	-	-	-	-	-	-	-	-	-	-	-	-	-	-	-
Αποστράγγιση καλλιιεργειών	○	○	●	●	○	○	○	○	○	○	○	○	○	-	-	-	-	-	-	-	-	-	-	-	-	-	-	-	-	-
Κτιριακή αποστράγγιση	○	○	●	●	○	○	○	○	○	○	○	○	○	-	-	-	-	-	-	-	-	-	-	-	-	-	-	-	-	-
Αποστράγγιση σε οδικά δίκτυα	○	○	●	●	○	○	○	○	○	○	○	○	○	-	-	-	-	-	-	-	-	-	-	-	-	-	-	-	-	-
Προστασία σωλήνων νερού	-	-	-	-	-	-	-	-	-	-	-	-	-	-	-	-	-	-	-	-	-	-	-	-	-	-	-	-	-	-
Σελίδα	11	11	12	12	16	16	18	18	16	16	18	18	24	28	28	32	32	30	30	35	35	36	36	50	51	50	51	44	53	53

Αναζητήστε τον κατάλληλο σωλήνα με βάση:



Τις τεχνολογίες παραγωγής που έχουμε εφαρμόσει

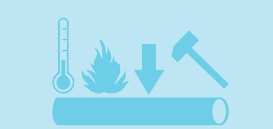

Τις μηχανικές ιδιότητες και τα βασικά χαρακτηριστικά του



Το πεδίο εφαρμογής του

ΥΠΟΜΝΗΜΑ

- Προτείνεται
- Δεν Προτείνεται
- Ιδανικό σύμφωνα με τον κατασκευαστή

\*IP68 όταν χρησιμοποιείται στεγανοποιητική κόλλα KOUVIDIS για τη σύνδεση με τη μούφα

## NEA ΠΡΟΪΟΝΤΑ

Σύστημα σωλήνων

### DUROSOL® PLUS – DUROFLEX® PLUS

Ø16 – Ø32 DW

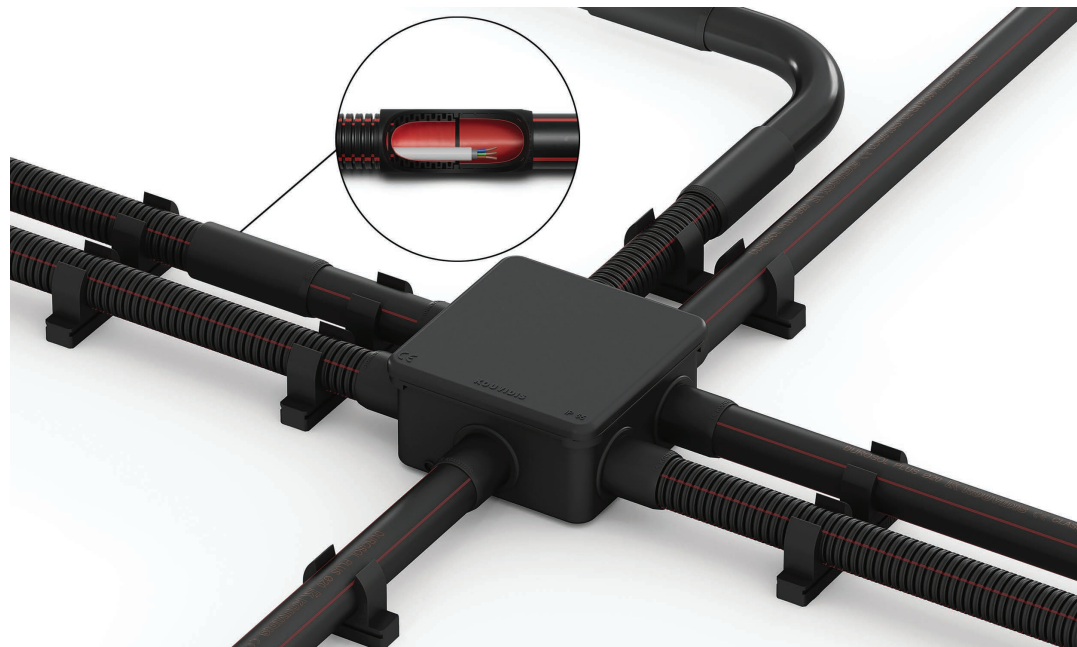

#### Η εξελιγμένη εκδοχή ενός άκρως επιτυχημένου προϊόντος

Η ΚΟΥΒΙΔΙΣ παρουσιάζει το πρώτο σύστημα άκαμπτων και διαμορφώσιμων (σπιράλ) σωλήνων, για τη προστασία καλωδίων, που εξασφαλίζει **λεία εσωτερική επιφάνεια σε όλο το μήκος του**, ένα πρωτοποριακό χαρακτηριστικό που αναβαθμίζει ακόμα περισσότερο την ηλεκτρολογική εγκατάσταση.

Με **υπερισχυμένη προστασία έναντι της υπερϊώδους ακτινοβολίας**, μοναδικές ιδιότητες όπως ελεύθερα αλογόνων, χαμηλής εκπομπής καπνού, χρωματική σήμανση και συντελεστή μειωμένων τριβών (έως 50%) **το νέο σύστημα σωλήνων μεσαίου τύπου (750Nt) DUROSOL® PLUS – DUROFLEX® PLUS** αποτελεί ιδανική λύση για επιφανειακές και χωνευτές ηλεκτρολογικές εγκαταστάσεις.

Ο αναβαθμισμένος σωλήνας σπιράλ διπλού δομημένου τοιχώματος (DW) DUROFLEX® PLUS και ο ευθύγραμμος 3στρωματικός σωλήνας DUROSOL® PLUS μαζί με τα εξαρτήματα (καμπύλη, μούφα σύνδεσης, στήριγμα, ρακόρ) και τα κουτιά διακλάδωσης με ίσιες τάπες, όλα σε μαύρο χρώμα RAL 9004, θα συνθέτουν ένα ιδιαίτερο σύστημα σωλήνων ικανό να καλύψει πολλαπλές ανάγκες στην εγκατάσταση.

## NEA ΠΡΟΪΟΝΤΑ

Σύστημα σωλήνων

### MEDISOL® PLUS – MEDIFLEX® PLUS

Ø16 – Ø32 DL



#### Η νέα αναβαθμισμένη σειρά μεσαίου τύπου 750Nt ελεύθερων αλογόνων και αντι-ηλεκτρομαγνητική τεχνολογία

Το νέο σύστημα σωλήνων MEDISOL® PLUS – MEDIFLEX® PLUS θα παράγεται στο ανοικτό γκρι RAL 7035 και θα απαρτίζεται από τον ευθύγραμμο σωλήνα δύο στρωμάτων MEDISOL® PLUS, τον διαμορφώσιμο σωλήνα σπιράλ δύο στρωμάτων (DL) MEDIFLEX® PLUS καθώς και όλα τα εξαρτήματα της σειράς CONDUR® (ρακόρ, κολάρα και κουτιά διακλάδωσης). Η νέα σειρά θα έχει τις δικές της μούφες MEDISOL® PLUS ενώ θα είναι συμβατή με τις υφιστάμενες καμπύλες ελεύθερες αλογόνων CONDUR® HF.

Το νέο σύστημα σωλήνων MEDISOL® PLUS – MEDIFLEX® PLUS αντικαθιστά το σύστημα σωλήνων MEDISOL® HF – MEDIFLEX® HF που καταργείται.



Λιγότερος όγκος  
περισσότερος χώρος αποθήκευσης  
για ένα πιο **βιώσιμο μέλλον**



**70%**  
μείωση  
πλαστικού ετησίως  
(15 τόνοι/έτος)



**45%**  
εξοικονόμηση  
κόστους  
μεταφοράς



**45%**  
εξοικονόμηση  
αποθηκευτικού  
χώρου

Ένας από τους στόχους της στρατηγικής βιωσιμότητας που εφαρμόζουμε είναι ο περιορισμός των αποβλήτων που δημιουργούν οι συσκευασίες μας. Στην προσπάθεια μας αυτή, αναπτύξαμε εσωτερικά ένα νέο τρόπο συσκευασίας με τη χρήση λιγότερου πλαστικού, έως και 75%, που εφαρμόσαμε πρώτη φορά στους πολυστρωματικούς σωλήνες SUPERFLEX® PLUS που παρουσιάσαμε το 2020.

Έπειτα από περαιτέρω έρευνα, και ένα πακέτο επενδύσεων σε νέο μηχανολογικό εξοπλισμό καταφέραμε να υιοθετήσουμε την τεχνολογία αυτή και στους υπόλοιπους διαμορφώσιμους σωλήνες μας, περιορίζοντας σημαντικά τα απόβλητα που δημιουργούν οι συσκευασίες τους, έως και 15 τόνους πλαστικό ετησίως, και βελτιώνοντας με αυτό τον τρόπο ακόμα περισσότερο το περιβαλλοντικό μας αποτύπωμα.

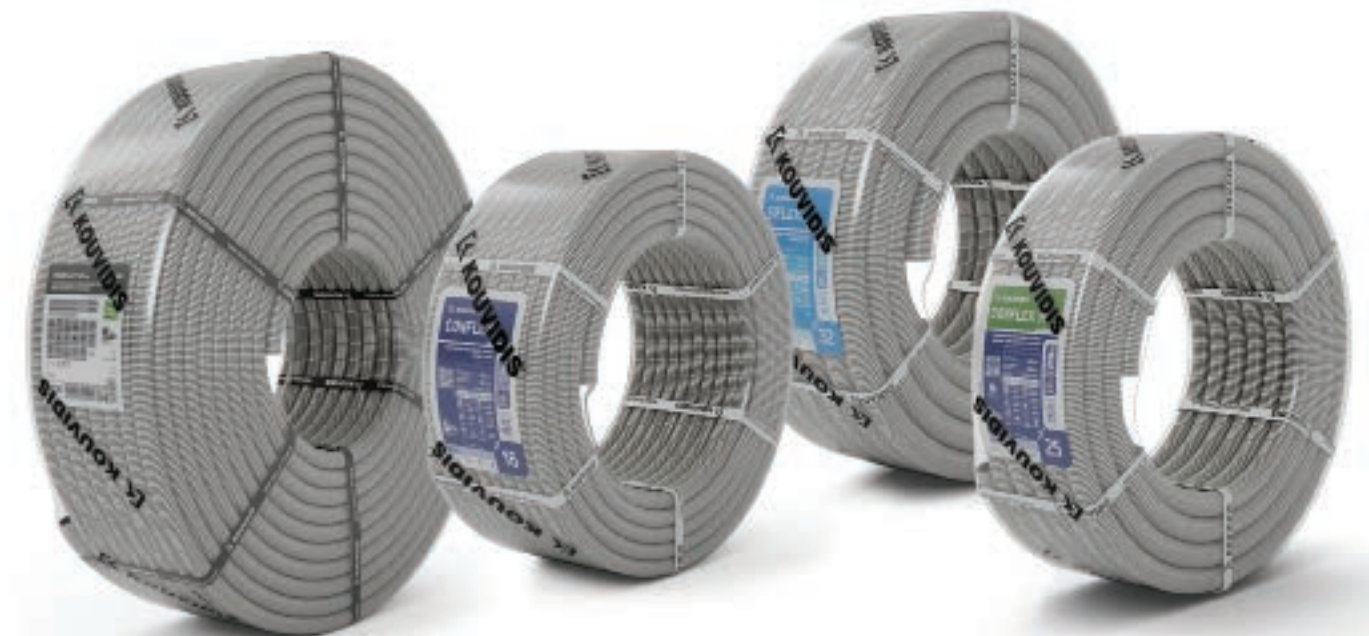

Παράλληλα προσφέρουμε προστιθέμενη αξία στους πελάτες μας καθώς και στον τελικό αποδέκτη των προϊόντων μας, τον ηλεκτρολόγο εγκαταστάτη, μειώνοντας σημαντικά τον όγκο συσκευασίας έως και 45% κάτι που εξασφαλίζει περισσότερο αποθηκευτικό χώρο καθώς επίσης και σημαντική μείωση στο κόστος μεταφοράς.

Οι νέες συσκευασίες των διαμορφώσιμων σωλήνων μας αποτελούνται από θερμοσυρρικνώμενο ανακυκλώσιμο πλαστικό φιλμ στο οποίο τοποθετούνται περιμετρικά 6 τσέρκια ασφαλείας, προσφέροντας την απαραίτητη σταθερότητα και προστασία τους κατά την αποθήκευση, τη μεταφορά και τη χρήση τους.

# 1

# Συστήματα πλαστικών σωλήνων Βαρέος τύπου 1250Nt

44411



EN 61386-21  
Αντοχή στη συμπίεση: 1250Nt/5cm  
Αντοχή στην κρούση: 6J

44412



EN 61386-22  
Αντοχή στη συμπίεση: 1250Nt/5cm  
Αντοχή στην κρούση: 6J



EN 61386-21  
Αντοχή στην κρούση: 6J

## CONDUR® | CONFLEX® (Γκρι χρώμα)

Κωδικός			Barcode		Τιμή €/m
1021016	Ø16	12.1	5205650119934	30	1,175
1021020	Ø20	16.0	5205650119941	30	1,401
1021025	Ø25	20.9	5205650119958	15	2,081
1021032	Ø32	27.4	5205650119965	15	3,013
1021040	Ø40	35.1	5205650119972	9	4,220
1021050	Ø50	44.7	5205650119989	9	5,807
1021063	Ø63	57.2	5205650119996	9	8,155

Κωδικός			Barcode		Τιμή €/m
2041016	Ø16	10.1	5205650120367	50	0,865
2041020	Ø20	13.5	5205650120374	50	1,038
2041025	Ø25	17.8	5205650120381	25	1,587
2041032	Ø32	23.6	5205650120398	25	2,173
2041040	Ø40	30.7	5205650120404	20	3,002
2041050	Ø50	39.0	5205650120411	20	3,698
2041063	Ø63	51.7	5205650120428	20	5,398

Κωδικός	Τύπος	Barcode		Τιμή €/τεμ.
4038016	Ø16	5205650121685	10	0,549
4038020	Ø20	5205650121692	10	0,734
4038025	Ø25	5205650121708	10	1,329
4038032	Ø32	5205650121715	6	2,563
4038040	Ø40	5205650121722	6	3,851
4038050	Ø50	5205650121739	4	5,970
4038063	Ø63	5205650121746	4	10,128

Η συσκευασία των καμπυλών περιλαμβάνει μόνο καμπύλες

**CONDUR® ISR**  
Άκαμπτος ευθύγραμμος σωλήνας

**CONFLEX® ISR**  
Διαμορφώσιμος κυματοειδής σωλήνας

**CONDUR® ISR**  
Καμπύλη

RAL 7035

-25°C  
+60°C

up to  
1000 V AC  
1500 V DC

min  
IP65



Αριθμός  
πατέντας  
1010513



### Πεδία εφαρμογής

Εσωτερικές επιφανειακές	Χωνευτές (γυψοσανίδα)	Χωνευτές (επίχρισμα)	Ψευδοδάπεδο/ Ψευδοροφή	Χωνευτές (τσιμεντοκονία)
Σκυρόδεμα	Εξωτερικές	Υπόγειες (έδαφος)	Ξύλο	

Οι παραπάνω τιμές δεν περιλαμβάνουν Φ.Π.Α.

## CONDUR® HF | CONFLEX® HF (Γκρι χρώμα)

44441



EN 61386-21  
Αντοχή στη συμπίεση 1250Nt/5cm  
Αντοχή στην κρούση 6J

Κωδικός			Barcode		Τιμή €/m
1004016	Ø16	12.5	5205650115332	30	1,417
1004020	Ø20	16.2	5205650115349	30	1,820
1004025	Ø25	20.8	5205650115356	15	2,605
1004032	Ø32	27.5	5205650115363	15	3,631
1004040	Ø40	34.8	5205650115370	9	5,024

**CONDUR® HF IAS**  
Άκαμπτος ευθύγραμμος σωλήνας ελεύθερος αλογόνων

RAL 7035



up to  
1000 V AC  
1500 V DC

min  
IP65



Αριθμός πατέντας  
1009810



44442



EN 61386-22  
Αντοχή στη συμπίεση 1250Nt/5cm  
Αντοχή στην κρούση 6J

Κωδικός			Barcode		Τιμή €/m
2004016	Ø16	10.5	5205650116018	50	0,989
2004020	Ø20	13.6	5205650116025	50	1,276
2004025	Ø25	18.3	5205650116032	25	1,879
2004032	Ø32	23.2	5205650116049	25	2,442
2004040	Ø40	30.7	5205650116056	20	3,422

**CONFLEX® HF IAS**  
Διαμορφώσιμος κυματοειδής σωλήνας ελεύθερος αλογόνων



EN 61386-21  
Αντοχή στην κρούση 6J

Κωδικός	Τύπος	Barcode		Τιμή €/τεμ.
4013016	Ø16	5205650117589	10	0,760
4013020	Ø20	5205650117596	10	1,045
4013025	Ø25	5205650117602	10	1,679
4013032	Ø32	5205650117619	6	2,929
4013040	Ø40	5205650117626	6	4,334

**CONDUR® HF IAS**  
Καμπύλη ελεύθερη αλογόνων

Η συσκευασία των καμπυλών περιλαμβάνει μόνο καμπύλες

### Πεδία εφαρμογής



Οι σωλήνες CONDUR HF και CONFLEX HF ελέγχονται από το εργαστήριο ελέγχου ποιότητας της ΚΟΥΙΔΙΣ για την αντοχή τους στην κρούση (6J) στους -45°C.

Οι παραπάνω τιμές δεν περιλαμβάνουν Φ.Π.Α.

## Συστήματα πλαστικών σωλήνων Βαρέος τύπου (1250Nt)

### Εξαρτήματα

Κωδικός	Τύπος	Barcode		Τιμή €/τεμ.
4031016	Ø16	5205650121456	30	0,185
4031020	Ø20	5205650121463	30	0,210
4031025	Ø25	5205650121470	30	0,292
4031032	Ø32	5205650121487	20	0,583
4031040	Ø40	5205650121494	15	0,944
4031050	Ø50	5205650121500	10	1,816
4031063	Ø63	5205650121517	8	3,558



**CONDUR® ISR**  
Μούφα

RAL 7035

Αριθμός πατέντας  
1010513

4033016	Ø16	5205650121593	4x50	0,218
4033020	Ø20	5205650121609	4x50	0,244
4033025	Ø25	5205650121616	4x30	0,367
4033032	Ø32	5205650121555	30	0,494
4033040	Ø40	5205650121562	20	0,683
4033050	Ø50	5205650121579	20	0,970
4033063	Ø63	5205650121586	20	1,599



**CONDUR® ISR**  
Κολάρο

4036016	Ø16	5205650121661	4x30	0,134
4036020	Ø20	5205650121678	4x30	0,145
4036025	Ø25	5205650121647	20	0,332
4036032	Ø32	5205650121654	20	0,410



**CONDUR® ISR**  
Ρακόρ

### Κουτιά διακλάδωσης

Κωδικός		Barcode		Τιμή €/τεμ.
3013016	67x67x38	5205650121326	10	1,617
3013020	82x82x43	5205650121333	10	2,339
3013025	101x101x51	5205650121340	5	3,831



**CONDUR® ISR**  
στεγανό κουτί διακλάδωσης με ίσιες τάπες

3018016	67x67x38	5205650121357	10	1,333
3018020	82x82x43	5205650121364	10	1,710
3018025	101x101x51	5205650121371	5	2,910



**CONDUR® ISR**  
στεγανό κουτί διακλάδωσης με βαθμιδωτές τάπες

3022016	62x62x32	5205650121388	10	1,051
3022020	82x82x36	5205650121395	10	1,358
3022025	91x91x41	5205650121401	10	1,933
3022032	101x101x51	5205650121418	5	3,002



**CONDUR® ISR**  
στεγανό κουτί διακλάδωσης χωρίς οπές/τάπες

Οι παραπάνω τιμές δεν περιλαμβάνουν Φ.Π.Α.



2

# Συστήματα πλαστικών σωλήνων Μεσαίου τύπου

750Nt

Ας συστηθούμε ξανά...

**NEO** Σύστημα σωλήνων

**DUROSOL® PLUS - DUROFLEX® PLUS**

750Nt / DW





## DUROSOL® PLUS | DUROFLEX® PLUS (Μαύρο χρώμα) DW

Διαθέσιμο από 01.04.2024

33431

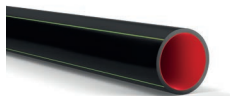

EN 61386-21  
Αντοχή στη συμπίεση 750Nt/5cm  
Αντοχή στην κρούση 2J

Κωδικός			Barcode		Τιμή €/m
---------	--	--	---------	--	----------

### Για ισχυρά ρεύματα

1030016	Ø16	12.3	5205650122163	57	0,615
1030020	Ø20	15.5	5205650121265	57	0,817
1030025	Ø25	20.0	5205650121272	30	1,082
1030032	Ø32	25.7	5205650121289	30	1,596

### Για ασθενή ρεύματα

1031016	Ø16	12.3	5205650122170	57	0,615
1031020	Ø20	15.5	5205650121296	57	0,817
1031025	Ø25	20.0	5205650121302	30	1,082
1031032	Ø32	25.7	5205650121319	30	1,596

Κωδικός			Barcode		Τιμή €/m
---------	--	--	---------	--	----------

### Για ισχυρά ρεύματα

2050016	Ø16	10.5	5205650122187	50	0,597
2050020	Ø20	13.3	5205650120480	50	0,778
2050025	Ø25	17.7	5205650120497	25	0,901
2050032	Ø32	23.5	5205650120503	25	1,387

### Για ασθενή ρεύματα

2051016	Ø16	10.5	5205650122194	50	0,597
2051020	Ø20	13.3	5205650120510	50	0,778
2051025	Ø25	17.7	5205650120527	25	0,901
2051032	Ø32	23.5	5205650120534	25	1,387

33332

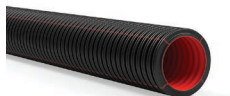

EN 61386-22  
Αντοχή στη συμπίεση 750Nt/5cm  
Αντοχή στην κρούση 2J

### Πεδία εφαρμογής



NEO

**DUROSOL® PLUS ISR**  
Άκαμπτος ευθύγραμμος σωλήνας τριών στρωμάτων

RAL 9004

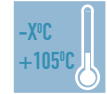

-25°C DUROSOL PLUS  
-15°C DUROFLEX PLUS

up to  
1000 V AC  
1500 V DC

min  
IP65



DUROFLEX PLUS



Αριθμός  
πατέντας  
1010513



## Συστήματα πλαστικών σωλήνων Μεσαίου τύπου (750Nt)

Διαθέσιμο από 01.04.2024

NEA Εξαρτήματα



EN 61386-21  
Αντοχή στη συμπίεση 1250Nt/5cm  
Αντοχή στην κρούση 6J



Κωδικός	Τύπος	Barcode		Τιμή €/τεμ.
4053016	Ø16	5205650122255	10	0,760
4053020	Ø20	5205650122033	10	1,045
4053025	Ø25	5205650122040	10	1,679
4053032	Ø32	5205650122057	6	2,929

Η συσκευασία των καμπυλών περιλαμβάνει μόνο καμπύλες

4047016	Ø16	5205650122200	40	0,097
4047020	Ø20	5205650121913	30	0,105
4047025	Ø25	5205650121920	30	0,146
4047032	Ø32	5205650121937	20	0,327

4049016	Ø16	5205650122224	4x50	0,218
4049020	Ø20	5205650121975	4x50	0,244
4049025	Ø25	5205650121982	4x30	0,367
4049032	Ø32	5205650121968	30	0,494

4051016	Ø16	5205650122248	4x30	0,134
4051020	Ø20	5205650122026	4x30	0,145
4051025	Ø25	5205650122002	20	0,332
4051032	Ø32	5205650122019	20	0,410

### Κουτί διακλάδωσης



Κωδικός		Barcode		Τιμή €/τεμ.
3025016	67x67x38	5205650121425	10	1,617
3025020	82x82x43	5205650121432	10	2,339
3025025	101x101x51	5205650121449	5	3,831

**DUROSOL® PLUS ISR**  
Καμπύλη

RAL 9004

Αριθμός  
πατέντας  
1010513

**DUROSOL® PLUS ISR**  
Μούφα

**DUROSOL® PLUS ISR**  
Στήριγμα

**DUROSOL® PLUS ISR**  
Ρακόρ

**DUROSOL® PLUS ISR**  
στεγανό κουτί διακλάδωσης  
με ίσιες τάπες

## MEDISOL® PLUS | MEDIFLEX® PLUS (Γκρι χρώμα) DL

Διαθέσιμο από 01.04.2024

33431



EN 61386-21  
Αντοχή στη συμπίεση 750Nt/5cm  
Αντοχή στην κρούση 2J

Κωδικός			Barcode		Τιμή €/m
1027016	Ø16	12.3	5205650119866	57	0,575
1027020	Ø20	15.5	5205650119873	57	0,769
1027025	Ø25	20.0	5205650119880	30	1,025
1027032	Ø32	25.7	5205650119897	30	1,509

NEO

**MEDISOL® PLUS ISR**  
Άκαμπτος ευθύγραμμος σωλήνας δύο στρωμάτων με αντι-ηλεκτρομαγνητική τεχνολογία

RAL 7035



-25°C MEDISOL PLUS  
-15°C MEDIFLEX PLUS

up to  
1000 V AC  
1500 V DC

min  
IP65



MEDIFLEX PLUS



Αριθμός πατέντας  
1010513



33332



EN 61386-22  
Αντοχή στη συμπίεση 750Nt/5cm  
Αντοχή στην κρούση 2J

Κωδικός			Barcode		Τιμή €/m
2052016	Ø16	10.5	5205650120541	100	0,480
2052020	Ø20	13.7	5205650120558	100	0,663
2052025	Ø25	18.1	5205650120565	50	0,765
2052032	Ø32	24.2	5205650120572	25	1,207

NEO

**MEDIFLEX® PLUS ISR**  
Διαμορφώσιμος κυματοειδής σωλήνας δύο στρωμάτων με αντι-ηλεκτρομαγνητική τεχνολογία

### Πεδία εφαρμογής



## Συστήματα πλαστικών σωλήνων Μεσαίου τύπου (750Nt)

### Εξαρτήματα

Κωδικός	Τύπος	Barcode		Τιμή €/τεμ.
4013016	Ø16	5205650117589	10	0,760
4013020	Ø20	5205650117596	10	1,045
4013025	Ø25	5205650117602	10	1,679
4013032	Ø32	5205650117619	6	2,929

**CONDUR® HF IAS**  
Καμπύλη

RAL 7035

Αριθμός πατέντας  
1010513



EN 61386-21  
Αντοχή στη συμπίεση 1250Nt/5cm  
Αντοχή στην κρούση 6J

Η συσκευασία των καμπυλών περιλαμβάνει μόνο καμπύλες

4055016	Ø16	5205650122262	40	0,097
4055020	Ø20	5205650122279	30	0,105
4055025	Ø25	5205650122286	30	0,146
4055032	Ø32	5205650122293	20	0,327

**MEDISOL® PLUS ISR**  
Μούφα

4033016	Ø16	5205650121593	4x50	0,218
4033020	Ø20	5205650121609	4x50	0,244
4033025	Ø25	5205650121616	4x30	0,367
4033032	Ø32	5205650121555	30	0,494

**CONDUR® ISR**  
Κολάρο

4036016	Ø16	5205650121661	4x30	0,134
4036020	Ø20	5205650121678	4x30	0,145
4036025	Ø25	5205650121647	20	0,332
4036032	Ø32	5205650121654	20	0,410

**CONDUR® ISR**  
Ρακόρ

### Κουτιά διακλάδωσης

Κωδικός		Barcode		Τιμή €/τεμ.
3013016	67x67x38	5205650121326	10	1,617
3013020	82x82x43	5205650121333	10	2,339
3013025	101x101x51	5205650121340	5	3,831

**CONDUR® ISR**  
στεγανό κουτί διακλάδωσης με ίσιες τάπες

3018016	67x67x38	5205650121357	10	1,333
3018020	82x82x43	5205650121364	10	1,710
3018025	101x101x51	5205650121371	5	2,910

**CONDUR® ISR**  
στεγανό κουτί διακλάδωσης με βαθμιδωτές τάπες

3022016	62x62x32	5205650121388	10	1,051
3022020	82x82x36	5205650121395	10	1,358
3022025	91x91x41	5205650121401	10	1,933
3022032	101x101x51	5205650121418	5	3,002

**CONDUR® ISR**  
στεγανό κουτί διακλάδωσης χωρίς οπές/τάπες



## MEDISOL® AM | MEDIFLEX® AM (Λευκό χρώμα)

33411



EN 61386-21  
Αντοχή στη συμπίεση 750Nt/5cm  
Αντοχή στην κρούση 2J

Κωδικός			Barcode		Τιμή €/m
1044116	Ø16	13.0	5205650103025	30	1,223
1044120	Ø20	16.8	5205650103032	30	1,607
1044125	Ø25	21.5	5205650103049	30	2,228
1044132	Ø32	28.3	5205650103056	15	3,091
1044140	Ø40	36.0	5205650103063	9	4,373
1044150	Ø50	45.0	5205650103070	9	6,054
1044163	Ø63	57.8	5205650103087	9	8,742

**MEDISOL® AM**  
Άκαμπτος ευθύγραμμος σωλήνας

RAL 9003



up to  
1000 V AC  
1500 V DC

min  
IP65



Αριθμός πατέντας  
1007372

CE



33412



EN 61386-22  
Αντοχή στη συμπίεση 750Nt/5cm  
Αντοχή στην κρούση 2J

Κωδικός			Barcode		Τιμή €/m
2044116	Ø16	10.7	5205650103094	50	0,841
2044120	Ø20	14.1	5205650103100	50	1,134
2044125	Ø25	18.3	5205650103117	25	1,587
2044132	Ø32	24.0	5205650103124	25	2,208
2044140	Ø40	31.0	5205650103131	20	2,898
2044150	Ø50	39.0	5205650103148	20	3,682
2044163	Ø63	52.0	5205650103155	20	5,127

**MEDIFLEX® AM**  
Διαμορφώσιμος κυματοειδής σωλήνας



EN 61386-21  
Αντοχή στην κρούση 2J

Κωδικός	Τύπος	Barcode		Τιμή €/τεμ.
4344116	Ø16	5205650102813	10	0,628
4344120	Ø20	5205650102820	10	0,836
4344125	Ø25	5205650102837	10	1,486
4344132	Ø32	5205650102844	6	2,464
4344140	Ø40	5205650102851	6	4,272
4344150	Ø50	5205650103162	4	6,436
4344163	Ø63	5205650103179	4	11,460

**MEDISOL® AM**  
Καμπύλη

Η συσκευασία των καμπυλών περιλαμβάνει μόνο καμπύλες

### Πεδία εφαρμογής



Εσωτερικές επιφανειακές



Χωνευτές (γυψοσανίδα)



Χωνευτές (επίχρισμα)



Ψευδοδόπεδο/ Ψευδοροφή



Χωνευτές (τσιμεντοκονία)



Σκυρόδεμα



Εξωτερικές



Υπόγειες (έδαφος)



Ξύλο

Οι παραπάνω τιμές δεν περιλαμβάνουν Φ.Π.Α.

## Συστήματα πλαστικών σωλήνων Μεσαίου τύπου (750Nt)

### Εξαρτήματα

Κωδικός	Τύπος	Barcode		Τιμή €/τεμ.
4244016	Ø16	5205650102769	30	0,204
4244020	Ø20	5205650102776	30	0,230
4244025	Ø25	5205650102783	30	0,298
4244032	Ø32	5205650102790	20	0,600
4244040	Ø40	5205650102806	15	1,018
4244050	Ø50	5205650103186	10	1,857
4244063	Ø63	5205650103193	8	3,825

**MEDISOL® AM**  
Μούφα

RAL 9003

Αριθμός πατέντας  
1007372

4144016	Ø16	5205650103322	4x50	0,251
4144020	Ø20	5205650103339	4x50	0,279
4144025	Ø25	5205650103346	4x30	0,405
4144032	Ø32	5205650102899	30	0,543
4144040	Ø40	5205650102905	20	0,751
4144050	Ø50	5205650103209	20	1,083
4144063	Ø63	5205650103216	20	1,805

**MEDISOL® AM**  
Κολάρο

4044016	Ø16	5205650103506	4x30	0,144
4044020	Ø20	5205650103513	4x30	0,168
4044025	Ø25	5205650102936	20	0,384
4044032	Ø32	5205650102943	20	0,465

**MEDISOL® AM**  
Ρακόρ

### Κουτιά διακλάδωσης

Κωδικός		Barcode		Τιμή €/τεμ.
3044016	67x67x38	5205650102950	10	1,954
3044020	82x82x43	5205650102967	10	2,637
3044025	101x101x51	5205650102974	5	4,800

**MEDISOL® AM**  
στεγανό κουτί διακλάδωσης με ίσιες τάπες

Οι παραπάνω τιμές δεν περιλαμβάνουν Φ.Π.Α.

## MEDISOL® | MEDIFLEX® (Γκρι χρώμα)

33411



EN 61386-21  
Αντοχή στη συμπίεση 750Nt/5cm  
Αντοχή στην κρούση 2J

Κωδικός			Barcode		Τιμή €/m
1002016	Ø16	13.0	5205650115226	30	0,716
1002020	Ø20	16.6	5205650115233	30	0,927
1002025	Ø25	21.5	5205650115240	30	1,289
1002032	Ø32	28.5	5205650115257	15	1,866
1002040	Ø40	36.0	5205650115264	9	2,712
1002050	Ø50	45.0	5205650115271	9	3,661
1002063	Ø63	57.7	5205650115288	9	5,626

**MEDISOL® IAS**  
Άκαμπτος ευθύγραμμος σωλήνας

RAL 7035



up to  
1000 V AC  
1500 V DC

min  
IP65



Αριθμός πατέντας  
1009810



33412



EN 61386-22  
Αντοχή στη συμπίεση 750Nt/5cm  
Αντοχή στην κρούση 2J

Κωδικός			Barcode		Τιμή €/m
2002016	Ø16	10.8	5205650115875	50	0,491
2002920	Ø20	13.8	5205650122309	100	0,639
2002925	Ø25	18.1	5205650122316	50	0,931
2002032	Ø32	24.0	5205650115905	25	1,321
2002040	Ø40	31.0	5205650115912	20	1,865
2002050	Ø50	39.6	5205650115929	20	2,419
2002063	Ø63	52.3	5205650115936	20	3,362

**MEDIFLEX® IAS**  
Διαμορφώσιμος κυματοειδής σωλήνας



EN 61386-21  
Αντοχή στην κρούση: 6J

Κωδικός	Τύπος	Barcode		Τιμή €/τεμ.
4038016	Ø16	5205650121685	10	0,549
4038020	Ø20	5205650121692	10	0,734
4038025	Ø25	5205650121708	10	1,329
4038032	Ø32	5205650121715	6	2,563
4038040	Ø40	5205650121722	6	3,851
4038050	Ø50	5205650121739	4	5,970
4038063	Ø63	5205650121746	4	10,128

**CONDUR® ISR**  
Καμπύλη

Η συσκευασία των καμπυλών περιλαμβάνει μόνο καμπύλες

### Πεδία εφαρμογής



Εσωτερικές επιφανειακές



Χωνευτές (γυψοσανίδα)



Χωνευτές (επίχρισμα)



Ψευδοδάπεδο/ Ψευδοροφή



Χωνευτές (τσιμεντοκονία)



Σκυρόδεμα



Εξωτερικές



Υπόγειες (έδαφος)



Ξύλο

## Συστήματα πλαστικών σωλήνων Μεσαίου τύπου (750Nt)

### Εξαρτήματα

Κωδικός	Τύπος	Barcode		Τιμή €/τεμ.
4031016	Ø16	5205650121456	30	0,185
4031020	Ø20	5205650121463	30	0,210
4031025	Ø25	5205650121470	30	0,292
4031032	Ø32	5205650121487	20	0,583
4031040	Ø40	5205650121494	15	0,944
4031050	Ø50	5205650121500	10	1,816
4031063	Ø63	5205650121517	8	3,558

**CONDUR® ISR**  
Μούφα

RAL 7035

Αριθμός πατέντας  
1010513

4033016	Ø16	5205650121593	4x50	0,218
4033020	Ø20	5205650121609	4x50	0,244
4033025	Ø25	5205650121616	4x30	0,367
4033032	Ø32	5205650121555	30	0,494
4033040	Ø40	5205650121562	20	0,683
4033050	Ø50	5205650121579	20	0,970
4033063	Ø63	5205650121586	20	1,599

**CONDUR® ISR**  
Κολάρο

4036016	Ø16	5205650121661	4x30	0,134
4036020	Ø20	5205650121678	4x30	0,145
4036025	Ø25	5205650121647	20	0,332
4036032	Ø32	5205650121654	20	0,410

**CONDUR® ISR**  
Ρακόρ

### Κουτιά διακλάδωσης

Κωδικός		Barcode		Τιμή €/τεμ.
3013016	67x67x38	5205650121326	10	1,617
3013020	82x82x43	5205650121333	10	2,339
3013025	101x101x51	5205650121340	5	3,831

**CONDUR® ISR**  
στεγανό κουτί διακλάδωσης με ίσιες τάπες

3018016	67x67x38	5205650121357	10	1,333
3018020	82x82x43	5205650121364	10	1,710
3018025	101x101x51	5205650121371	5	2,910

**CONDUR® ISR**  
στεγανό κουτί διακλάδωσης με βαθμιδωτές τάπες

3022016	62x62x32	5205650121388	10	1,051
3022020	82x82x36	5205650121395	10	1,358
3022025	91x91x41	5205650121401	10	1,933
3022032	101x101x51	5205650121418	5	3,002

**CONDUR® ISR**  
στεγανό κουτί διακλάδωσης χωρίς οπές/τάπες



## DUROFLEX® (Μπλε χρώμα)

34412



EN 61386-22  
Αντοχή στη συμπίεση 750Nt/5cm  
Αντοχή στην κρούση 6J



Κωδικός	Τύπος		Barcode		Τιμή €/m
2055011	Ø11	16.0	5205650120435	50	0.663
2055013	Ø13.5	18.6	5205650120442	50	0.819
2055016	Ø16	21.1	5205650120459	50	0.927
2055023	Ø23	28.2	5205650120466	25	1.461
2055029	Ø29	34.3	5205650120473	20	2.227

**DUROFLEX® ISR**  
Διαμορφώσιμος  
κυματοειδής σωλήνας

RAL 5019



up to  
1000 V AC  
1500 V DC

min  
IP54



Αριθμός  
πατέντας  
1010513



Κωδικός	Τύπος	Barcode		Τιμή €/τεμ.
4040011	Ø11	5205650121753	30	0.206
4040013	Ø13.5	5205650121760	50	0.207
4040016	Ø16	5205650121777	50	0.247
4040023	Ø23	5205650121784	30	0.346
4040029	Ø29	5205650121791	20	0.481

**DUROFLEX® ISR**  
Μούφα

### Πεδία εφαρμογής



Εσωτερικές  
επιφανειακές



Χωνευτές  
(γυψοσανίδα)



Χωνευτές  
(επίχρισμα)



Ψευδοδάπεδο/  
Ψευδοροφή



Χωνευτές  
(τσιμεντοκονία)



Σκυρόδεμα



Εξωτερικές



Υπόγειες  
(έδαφος)



Ξύλο



Η **KLS** ΣΥΜΠΛΗΡΩΝΕΙ  
**4 ΧΡΟΝΙΑ**  
ΣΤΟΝ ΚΛΑΔΟ ΤΩΝ  
ΕΘΝΙΚΩΝ ΜΕΤΑΦΟΡΩΝ



**BRONZE**

27 Επικαθήμενα  
11 Τράκτορες  
12 Φορτηγά



Καθημερινά  
δρομολόγια  
από και προς:

- ΚΡΗΤΗ
- ΑΘΗΝΑ

Ζητήστε μας  
προσφορά!



KLS KOUVIDIS LOGISTICS  
+30 2810 831 362  
www.kls.gr



3

# Συστήματα πλαστικών σωλήνων Ελαφρού τύπου

320Nt

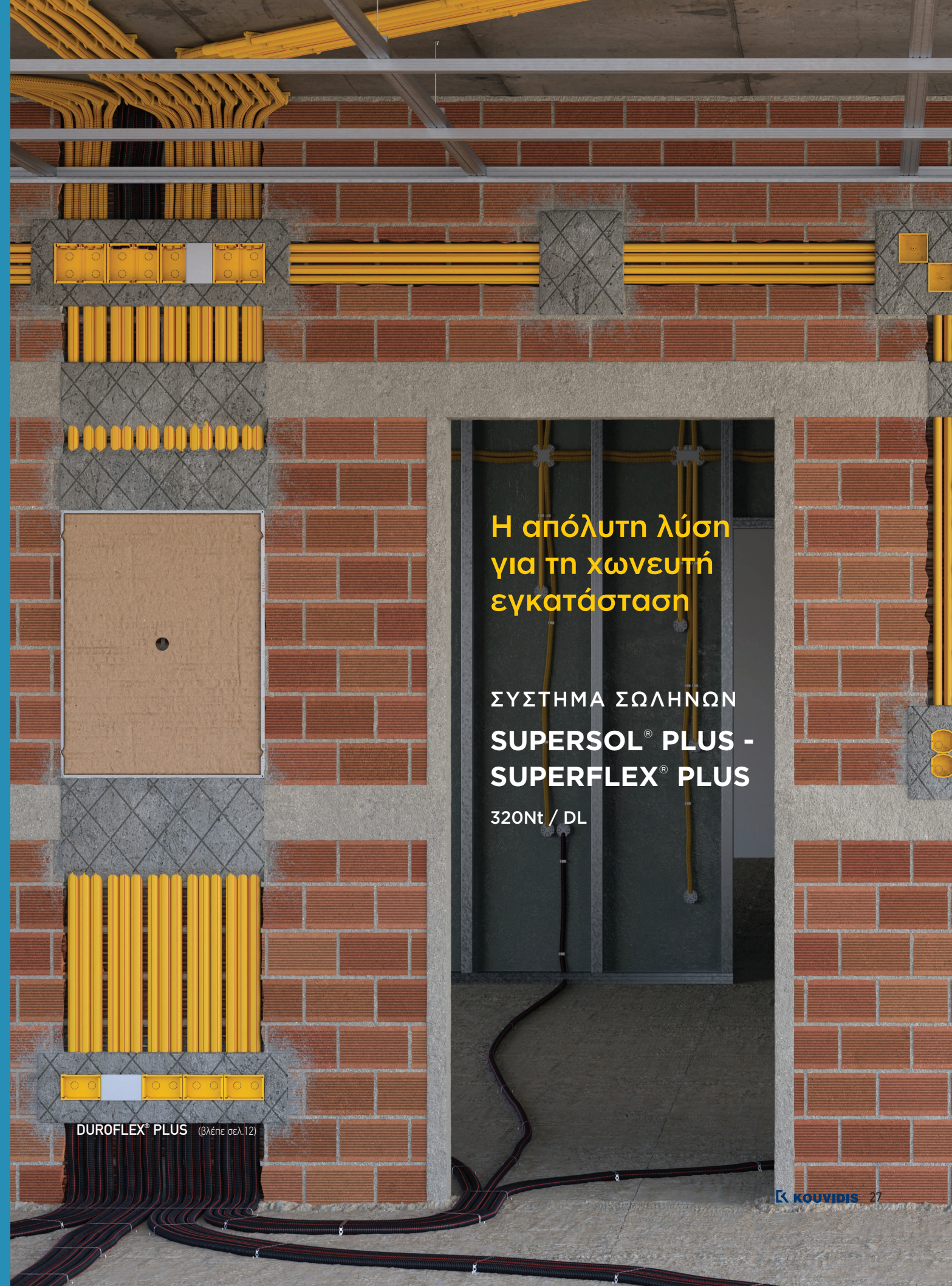

Η απόλυτη λύση  
για τη χωνευτή  
εγκατάσταση

ΣΥΣΤΗΜΑ ΣΩΛΗΝΩΝ  
**SUPERFLEX<sup>®</sup> PLUS -  
SUPERFLEX<sup>®</sup> PLUS**  
320Nt / DL

**DUFLEX<sup>®</sup> PLUS** (βλέπε σελ.12)



## SUPERSOL® PLUS | SUPERFLEX® PLUS (Κίτρινο χρώμα) DL

23431



Κωδικός			Barcode		Τιμή €/m
---------	--	--	---------	--	----------

### Για ισχυρά ρεύματα

1028016	Ø16	13.4	5205650120282	57	0,272
1028020	Ø20	17.5	5205650120299	57	0,330
1028025	Ø25	22.1	5205650120305	30	0,573
1028032	Ø32	28.4	5205650120312	30	0,947

### Για ασθενή ρεύματα

1029016	Ø16	13.4	5205650120329	57	0,272
1029020	Ø20	17.5	5205650120336	57	0,330
1029025	Ø25	22.1	5205650120343	30	0,573
1029032	Ø32	28.4	5205650120350	30	0,947

EN 61386-21  
Αντοχή στη συμπίεση 320Nt/5cm  
Αντοχή στην κρούση 2J

23332



Κωδικός			Barcode		Τιμή €/m
---------	--	--	---------	--	----------

### Για ισχυρά ρεύματα

2053916	Ø16	10.9	5205650122347	100	0,337
2053020	Ø20	14.2	5205650120596	100	0,368
2053025	Ø25	18.6	5205650120602	50	0,467
2053032	Ø32	24.9	5205650120619	25	0,777

### Για ασθενή ρεύματα

2054016	Ø16	10.9	5205650120626	100	0,337
2054020	Ø20	14.2	5205650120633	100	0,368
2054025	Ø25	18.6	5205650120640	50	0,467
2054032	Ø32	24.9	5205650120657	25	0,777

EN 61386-22  
Αντοχή στη συμπίεση 320Nt/5cm  
Αντοχή στην κρούση 2J

### Πεδία εφαρμογής



Εσωτερικές επιφανειακές  
Χωνευτές (γυψοσανίδα)  
Χωνευτές (επίχρισμα)  
Ψευδοδάπεδο/ Ψευδοροφή  
Χωνευτές (τσιμεντοκονία)



Σκυρόδεμα  
Εξωτερικές  
Υπόγειες (έδαφος)  
Ξύλο

**SUPERSOL® PLUS ISR**  
Άκαμπτος ευθύγραμμος σωλήνας τριών στρωμάτων με αντι-ηλεκτρομαγνητική τεχνολογία

RAL 1023

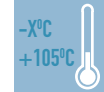

-25°C SUPERSOL PLUS  
-15°C SUPERFLEX PLUS

up to  
1000 V AC  
1500 V DC

min  
IP65



Αριθμός πατέντας  
1010513



## Συστήματα πλαστικών σωλήνων Ελαφρού τύπου (320Nt)

### Εξαρτήματα

Κωδικός	Τύπος	Barcode		Τιμή €/τεμ.
4042016	Ø16	5205650121807	40	0,097
4042020	Ø20	5205650121814	30	0,105
4042025	Ø25	5205650121821	30	0,146
4042032	Ø32	5205650121838	20	0,327



**SUPERSOL® PLUS ISR**  
Μούφα

RAL 1023

Αριθμός πατέντας  
1010513

4045016	Ø16	5205650121883	4x50	0,118
4045020	Ø20	5205650121890	4x50	0,134
4045025	Ø25	5205650121906	4x30	0,213
4045032	Ø32	5205650121876	30	0,291

**SUPERSOL® PLUS ISR**  
Στήριγμα

6000024	Ø16	5205650119569	108	0,285
6000025	Ø20	5205650119576	96	0,355
6000026	Ø25	5205650119583	72	0,475
6000027	Ø32	5205650119590	48	0,649

Μεταλλικό στήριγμα  
γυψοσανίδας KOUVIDIS

## SUPERSOL® | SUPERFLEX® (Μπλε χρώμα)

22311



EN 61386-21  
Αντοχή στη συμπίεση 320Nt/5cm  
Αντοχή στην κρούση 1J

Κωδικός	Τύπος		Barcode		Τιμή €/m
1008011	Ø11	10.9	5205650115615	60	0,296
1008013	Ø13.5	14.1	5205650115622	60	0,342
1008016	Ø16	16.9	5205650115639	60	0,415
1008023	Ø23	23.1	5205650115646	25	0,675
1008029	Ø29	28.9	5205650115653	25	1,113

**SUPERSOL® IAS**  
Άκαμπτος ευθύγραμμος σωλήνας

RAL 5019



up to  
1000 V AC  
1500 V DC

min  
IP30



Αριθμός  
πατέντας  
1009810



23312



EN 61386-22  
Αντοχή στη συμπίεση 320Nt/5cm  
Αντοχή στην κρούση 2J

Κωδικός	Τύπος		Barcode		Τιμή €/m
2013011	Ø11	15.9	5205650116551	50	0,321
2013013	Ø13.5	18.6	5205650116568	50	0,325
2013016	Ø16	21.1	5205650116575	50	0,421
2013023	Ø23	28.2	5205650116582	25	0,699
2013029	Ø29	34.3	5205650116599	20	1,053

**SUPERFLEX® IAS**  
Διαμορφώσιμος κυματοειδής σωλήνας

Κωδικός	Τύπος	Barcode		Τιμή €/τεμ.
4040011	Ø11	5205650121753	30	0,206
4040013	Ø13.5	5205650121760	50	0,207
4040016	Ø16	5205650121777	50	0,247
4040023	Ø23	5205650121784	30	0,346
4040029	Ø29	5205650121791	20	0,481

**DUROFLEX® ISR**  
Μούφα



### Πεδία εφαρμογής



## Νέα εποχή στη χωνευτή εγκατάσταση

Το νέο σύστημα σωλήνων SUPERSOL® PLUS - SUPERFLEX® PLUS αποτελεί ουσιαστικά τη 2<sup>η</sup> γενιά των γνωστών σωλήνων SUPERSOL® και SUPERFLEX® που παράγει η ΚΟΥΒΙΔΙΣ από το 1979. Πέρα από την τεράστια αναβάθμιση, σε επίπεδο τεχνικών χαρακτηριστικών, μια ειδοποιός διαφορά ανάμεσα στις δύο γενιές είναι ο τρόπος σύνδεσης μεταξύ των άκαμπτων και διαμορφώσιμων (σπιράλ) σωλήνων.

Οι σωλήνες της 1<sup>ης</sup> γενιάς είχαν σχεδιαστεί με τέτοιο τρόπο ώστε η σύνδεση μεταξύ τους να γίνεται με την εισχώρηση του σωλήνα SUPERSOL® στο εσωτερικό του σωλήνα SUPERFLEX®. Στο νέο σύστημα σωλήνων SUPERSOL® PLUS - SUPERFLEX® PLUS αυτός ο τρόπος έχει καταργηθεί και έχει αντικατασταθεί με τη χρήση της νέας μούφας σύνδεσης SUPERSOL® PLUS έτσι ώστε να εξασφαλίζεται πολύ μεγαλύτερος βαθμός στεγανότητας, min IP65, καθώς και να επιτυγχάνεται η ασφαλής όδευση, χωρίς φθορές, των καλωδίων στο εσωτερικό του συστήματος των σωλήνων.

### SUPERSOL® - SUPERFLEX®

Παλιός τρόπος σύνδεσης

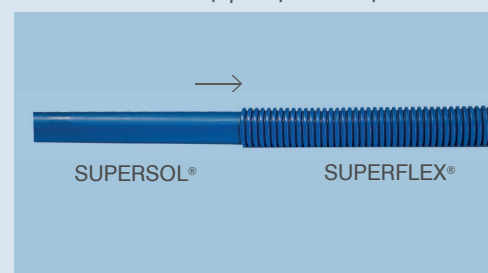

### SUPERSOL® PLUS - SUPERFLEX® PLUS

Νέος τρόπος σύνδεσης

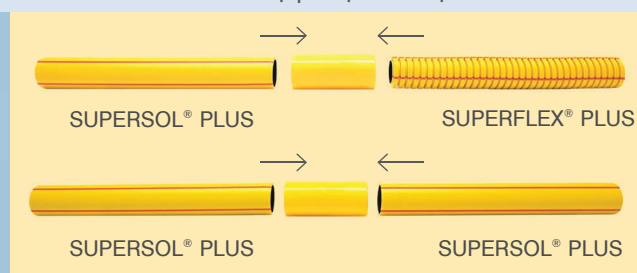

### Αντιστοίχιση διαμέτρων

Συμβουλευτείτε τον παρακάτω πίνακα προκειμένου να επιλέξετε τον σωστό τύπο σωλήνα βάσει των αναγκών σας αντιστοιχώντας τις εσωτερικές διαμέτρους μεταξύ των νέων SUPERSOL® PLUS και των υφιστάμενων SUPERSOL®.

### SUPERSOL®

### SUPERSOL® PLUS

Διάμετρος		Διάμετρος		Όφελος διαθέσιμου χώρου (εσωτερική διάμετρος σε mm)
Ø11	-			
Ø13,5	12.2	→ Ø16	13.4	1,2
Ø16	14.7	→ Ø20	17.5	2,8
Ø23	21.0	→ Ø25	22.1	1,1
Ø29	26.7	→ Ø32	28.4	1,7



## SILCOR® | SIFLEX® (Γκρι χρώμα)

23411



EN 61386-21  
Αντοχή στη συμπίεση 320Nt/5cm  
Αντοχή στην κρούση 2J

Κωδικός			Barcode		Τιμή €/m
1003016	Ø16	13.8	5205650115295	90	0,580
1003020	Ø20	17.7	5205650115301	60	0,802
1003025	Ø25	22.5	5205650115318	45	1,121
1003032	Ø32	29.4	5205650115325	30	1,566

**SILCOR® IAS**  
Άκαμπτος ευθύγραμμος σωλήνας

RAL 7035



up to  
1000 V AC  
1500 V DC

min  
IP65



Αριθμός  
πατέντας  
10099810



22412



EN 61386-22  
Αντοχή στη συμπίεση 320Nt/5cm  
Αντοχή στην κρούση 1J

Κωδικός			Barcode		Τιμή €/m
2003016	Ø16	11.0	5205650115943	50	0,450
2003920	Ø20	14.1	5205650122323	100	0,519
2003925	Ø25	18.5	5205650122330	50	0,801
2003032	Ø32	24.5	5205650115974	25	1,136
2003040	Ø40	31.4	5205650115981	20	1,539

**SIFLEX® IAS**  
Διαμορφώσιμος κυματοειδής σωλήνας



EN 61386-21  
Αντοχή στην κρούση: 6J

Κωδικός	Τύπος	Barcode		Τιμή €/τεμ.
4038016	Ø16	5205650121685	10	0,549
4038020	Ø20	5205650121692	10	0,734
4038025	Ø25	5205650121708	10	1,329
4038032	Ø32	5205650121715	6	2,563
4038040	Ø40	5205650121722	6	3,851

**CONDUR® ISR**  
Καμπύλη

Η συσκευασία των καμπυλών περιλαμβάνει μόνο καμπύλες

### Πεδία εφαρμογής



## Συστήματα πλαστικών σωλήνων Ελαφρού τύπου (320Nt)

### Εξαρτήματα

Κωδικός	Τύπος	Barcode		Τιμή €/τεμ.
4031016	Ø16	5205650121456	30	0,185
4031020	Ø20	5205650121463	30	0,210
4031025	Ø25	5205650121470	30	0,292
4031032	Ø32	5205650121487	20	0,583
4031040	Ø40	5205650121494	15	0,944

**CONDUR® ISR**  
Μούφα

RAL 7035

Αριθμός  
πατέντας  
1010513

Κωδικός	Τύπος	Barcode		Τιμή €/τεμ.
4033016	Ø16	5205650121593	4x50	0,218
4033020	Ø20	5205650121609	4x50	0,244
4033025	Ø25	5205650121616	4x30	0,367
4033032	Ø32	5205650121555	30	0,494
4033040	Ø40	5205650121562	20	0,683

**CONDUR® ISR**  
Κολάρο

Κωδικός	Τύπος	Barcode		Τιμή €/τεμ.
4036016	Ø16	5205650121661	4x30	0,134
4036020	Ø20	5205650121678	4x30	0,145
4036025	Ø25	5205650121647	20	0,332
4036032	Ø32	5205650121654	20	0,410

**CONDUR® ISR**  
Ρακόρ

### Κουτιά διακλάδωσης

Κωδικός		Barcode		Τιμή €/τεμ.
3013016	67x67x38	5205650121326	10	1,617
3013020	82x82x43	5205650121333	10	2,339
3013025	101x101x51	5205650121340	5	3,831

**CONDUR® ISR**  
στεγανό κουτί διακλάδωσης με ίσιες τάπες

Κωδικός		Barcode		Τιμή €/τεμ.
3018016	67x67x38	5205650121357	10	1,333
3018020	82x82x43	5205650121364	10	1,710
3018025	101x101x51	5205650121371	5	2,910

**CONDUR® ISR**  
στεγανό κουτί διακλάδωσης με βαθμιδωτές τάπες

Κωδικός		Barcode		Τιμή €/τεμ.
3022016	62x62x32	5205650121388	10	1,051
3022020	82x82x36	5205650121395	10	1,358
3022025	91x91x41	5205650121401	10	1,933
3022032	101x101x51	5205650121418	5	3,002

**CONDUR® ISR**  
στεγανό κουτί διακλάδωσης χωρίς οπές/τάπες

# 4

# Συστήματα πλαστικών σωλήνων Υπόγειων δικτύων

N750

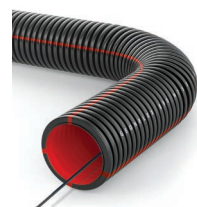

EN 61386-24  
Αντοχή στη συμπίεση >750N  
Αντοχή στην κρούση Normal

N750

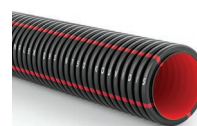

EN 61386-24  
Αντοχή στη συμπίεση >750N  
Αντοχή στην κρούση Normal

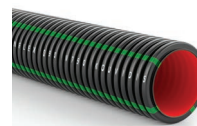

## GEONFLEX® DW

Κωδικός	Ø out	dim.	Barcode	13,6m	Τιμή €/m	
2043032	Ø32	24.8	5205650120855	50	40000	1,490
2042040	Ø40	31.0	5205650120763	25	26250	2,210
2043040			5205650120862	50	31500	1,985
2042050	Ø50	40.0	5205650120770	25	16250	2,426
2043050			5205650120879	50	21000	2,179
2042063	Ø63	49.8	5205650120787	25	11500	3,384
2043063			5205650120886	50	14000	3,036
2042075	Ø75	60.6	5205650120794	25	6250	3,751
2043075			5205650120893	50	10000	3,364
2042090	Ø90	75.3	5205650120800	25	3750	5,414
2043090			5205650120909	50	7000	4,859
2042110	Ø110	92.7	5205650120817	25	3000	6,858
2043110			5205650120916	50	4500	6,158
2042125	Ø125	105.0	5205650120824	25	3125	9,264
2043125			5205650120923	50	3500	8,315
2042160	Ø160	136.5	5205650120831	25	1900	12,493
2042200	Ø200	171.1	5205650120848	25	1225	17,914

Οι σωλήνες GEONFLEX® περιλαμβάνουν εσωτερικό οδηγό άδευσης καλωδίων καθώς και δύο προστατευτικές τάπες στα άκρα του σωλήνα.

Κωδικός	Ø out	dim.	Barcode	13,6m	Τιμή €/m	
1024075	Ø75	60.0	5205650120077	6	10080	4,100
1024090	Ø90	74.0	5205650120084	6	6912	6,090
1024110	Ø110	92.0	5205650120091	6	4800	7,343
1024125	Ø125	104.5	5205650120107	6	3072	9,450
1024160	Ø160	136.0	5205650120114	6	2520	14,605
1024200	Ø200	167.5	5205650120121	6	1800	20,941
1024250	Ø250	212.0	5205650120138	6	960	28,463

Οι άκαμπτοι σωλήνες GEONFLEX® περιλαμβάνουν μία μούφα σύνδεσης με άγκιστρα. Διατίθεται κατόπιν ελάχιστης ποσότητας παραγγελίας.

Οι σωλήνες GEONFLEX® ISR διατίθενται και με **πράσινη** χρωματική σήμανση με κωδικούς: 2045XXX (25m) 2046XXX (50m) 1026XXX (6m)

Όπου XXX η διάμετρος του σωλήνα.

\* με χρήση μουφών σύνδεσης με άγκιστρα \*\* με χρήση μουφών σύνδεσης με άγκιστρα και κόλλας ΚΟΥΝΙΔΙΣ

GEONFLEX® ISR  
διαμορφώσιμος  
σωλήνας διπλού  
δομημένου  
τοιχώματος

RAL 9004



IP44\*  
IP68\*\*



GEONFLEX® ISR  
άκαμπτος  
σωλήνας διπλού  
δομημένου  
τοιχώματος

Προστασία  
ασθενών  
ρευμάτων

Αριθμός  
παιέντας  
1010513



### Πεδία εφαρμογής



## GEOSUB® DW

### N450

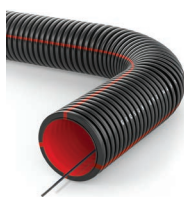

EN 61386-24  
Αντοχή στη συμπίεση ≥450N  
Αντοχή στην κρούση Normal

Κωδικός	Ø out	Ø in	Barcode	13,6m	Τιμή €/m	
2047032	Ø32	24.8	5205650121203	50	40000	1,142
2047040	Ø40	31.4	5205650121210	50	31500	1,376
2047050	Ø50	40.5	5205650120688	50	21000	1,670
2047063	Ø63	50.5	5205650120695	50	14000	2,166
2047075	Ø75	61.5	5205650120701	50	10000	2,343
2047090	Ø90	76.0	5205650120718	50	7000	3,460
2047110	Ø110	92.7	5205650120725	50	4500	4,289
2047125	Ø125	106.1	5205650120732	50	3500	5,760
2047160	Ø160	138.4	5205650120749	25	1900	8,567
2047200	Ø200	171.1	5205650120756	25	1225	12,237

Οι σωλήνες GEOSUB περιλαμβάνουν εσωτερικό οδηγό άδευσης καλωδίων καθώς και δύο προστατευτικές τάπες στα άκρα του σωλήνα.

GEOSUB® ISR  
διαμορφώσιμος  
σωλήνας διπλού  
δομημένου  
τοιχώματος

RAL 9004



Αριθμός  
παιτέντας  
1010513



## Συστήματα πλαστικών σωλήνων Υπόγειων δικτύων

### Εξαρτήματα

Κωδικός	Τύπος	Barcode	13,6m	Τιμή €/τεμ.
6101032	Ø32	5205650114311	12	1,652
6101040	Ø40	5205650103810	12	1,943
6101050	Ø50	5205650103827	12	2,284
6101063	Ø63	5205650103834	15	2,882
6101075	Ø75	5205650103841	15	3,067
6101090	Ø90	5205650103858	10	3,547
6101110	Ø110	5205650103865	5	4,370
6101125	Ø125	5205650103872	5	5,377
6101160	Ø160	5205650103889	2	8,357
6101200	Ø200	5205650103896	3	16,119

Μούφα σύνδεσης  
με άγκιστρα

6118032	Ø32	5205650122064	50	0,295
6118040	Ø40	5205650122071	40	0,369
6118050	Ø50	5205650122088	40	0,511
6118063	Ø63	5205650122095	40	0,696
6118075	Ø75	5205650122101	35	0,909
6118090	Ø90	5205650122118	24	1,063
6118110	Ø110	5205650122125	12	1,448
6118125	Ø125	5205650122132	12	1,815
6118160	Ø160	5205650122149	10	3,234
6118200	Ø200	5205650122156	6	4,257

NEO  
Τάπα προστασίας  
με άγκιστρα

6121050	Ø50	5205650114083	45	2,197
6121063	Ø63	5205650114090	25	2,382
6121075	Ø75	5205650114106	20	2,563
6121090	Ø90	5205650114113	72	2,747
6121110	Ø110	5205650114120	42	3,001
6121125	Ø125	5205650114137	32	6,490
6121160	Ø160	5205650114144	39	6,989

Διαχωριστής  
8 θέσεων

ΣΗΜΕΙΩΣΗ: Οι Διαχωριστές των σωλήνων Ø160 (6121160) είναι 4 θέσεων

6001004	ΛΕΥΚΟ	5205650104169	6x310ml	15,678
6001005	ΛΕΥΚΟ	5205650104718	5kg	30,576

Κόλλα συγκράτησης και  
στεγανοποίησης KOUVIDIS.  
Λιπαντικό σωλήνων και  
εξαρτημάτων KOUVIDIS

### N450



EN 61386-24  
Αντοχή στη συμπίεση ≥450N  
Αντοχή στην κρούση Normal

Κωδικός	Ø out	Ø in	Barcode	13,6m	Τιμή €/m	
1022075	Ø75	61.0	5205650120008	6	10080	2,602
1022090	Ø90	75.8	5205650120015	6	6912	4,162
1022110	Ø110	92.0	5205650120022	6	4800	4,857
1022125	Ø125	105.5	5205650120039	6	3072	6,007
1022160	Ø160	137.5	5205650120046	6	2520	9,349
1022200	Ø200	169.3	5205650120053	6	1800	13,494
1022250	Ø250	212.0	5205650120060	6	960	18,920

Οι άκαμπτοι σωλήνες GEOSUB περιλαμβάνουν μία μούφα σύνδεσης με άγκιστρα. Διατίθεται κατόπιν ελάχιστης ποσότητας παραγγελίας.

GEOSUB® ISR  
άκαμπτος  
σωλήνας διπλού  
δομημένου  
τοιχώματος

Προστασία  
ασθενών  
ρευμάτων

Οι σωλήνες GEOSUB® ISR διατίθενται και με **πράσινη** χρωματική σήμανση με κωδικούς: 2048XXX (διαμορφώσιμος) 1023XXX (άκαμπτος)

Όπου XXX η διάμετρος του σωλήνα.

\* με χρήση μουφών σύνδεσης με άγκιστρα \*\* με χρήση μουφών σύνδεσης με άγκιστρα και κόλλας KOUVIDIS

### Πεδία εφαρμογής



Εσωτερικές επιφανειακές Χωνευτές (γυψοσανίδα) Χωνευτές (επύκρισμα) Ψευδοδάπεδο/ Ψευδοραφή Χωνευτές (τσιμεντοκονία) Σκυρόδεμα



Εξωτερικές Υπόγειες (έδαφος) Ξύλο

5

# Κουτιά για ΧΩΝΕΥΤΕΣ ΕΓΚΑΤΑΣΤΑΣΕΙΣ

## Κουτιά για χωνευτές εγκαταστάσεις

### Κουτιά διακλάδωσης

Κωδικός	Τύπος	Barcode		Τιμή €/τεμ.	
3012010	10x6	5205650119705	36	0,344	<b>MULTIBOX®</b>
3012011	10x13	5205650119712	18	0,610	
3112001	Καπάκι	5205650104022	36	0,128	<b>MULTIBOX®</b> εξαρτήματα
3012009	Χώρισμα	5205650119729	36	0,087	
3010105	Κουτί	5205650119736	50	0,357	Τετράγωνο 7,5x7,5
3110002	Καπάκι	5205650104046	50	0,295	
3010103	Κουτί	5205650119743	100	0,168	Στρογγυλό Ø73
3110001	Καπάκι	5205650104039	100	0,162	

-15°C  
+60°Cup to  
400 V AC

CE

### Κουτιά διακόπτη

Κωδικός	Τύπος	Barcode		Τιμή €/τεμ.	
3011003	Κουτί	5205650119750	100	0,279	Μονού και Ενιαίου πλαισίου
3211003	Αποστατικό	5205650119767	50	0,108	
3011001	Κουτί	5205650100895	100	0,225	Απλό



6

# Επαγγελματικά εργαλεία κοπής πλαστικών σωλήνων

## Επαγγελματικά εργαλεία κοπής πλαστικών σωλήνων

### Χειροκίνητοι σωληνοκόφτες

Κωδικός	Barcode		Τιμή €/τεμ.	
 6000028	5205650119606	1	92.200	<b>REMS ROS PEX 28 S</b> Εργαλείο κοπής πλαστικών σωλήνων μιας κίνησης
Προτείνεται για όλους τους τύπους πλαστικών σωλήνων έως και Ø25				
 6000030	5205650119637	1	73.800	<b>REMS ROS P 35 A</b> Εργαλείο κοπής πλαστικών σωλήνων με αυτόματη ταχεία επαναφορά
Προτείνεται για όλους τους τύπους πλαστικών σωλήνων έως και Ø32				
 6000032	5205650119651	1	164.00	<b>REMS ROS P 63 P</b> Εργαλείο κοπής πλαστικών σωλήνων ταχείας επαναφοράς
Προτείνεται για όλους τους τύπους πλαστικών σωλήνων έως και Ø63				

### Ανταλλακτικές λεπίδες

Κωδικός	Τύπος	Barcode		Τιμή €/τεμ.	
 6000029		5205650119613	1	36.000	<b>ΛΕΠΙΔΑ PEX 28 S</b>
 6000031		5205650119620	1	28.200	<b>ΛΕΠΙΔΑ P 35 A</b>
 6000033		5205650119644	1	63.600	<b>ΛΕΠΙΔΑ P 63 P</b>



## GEOSAN®

αποχέτευση λυμάτων και ομβρίων υδάτων

Οι σωλήνες διπλού δομημένου τοιχώματος GEOSAN® ενσωματώνουν τον πιο σύγχρονο και ασφαλή τρόπο σύνδεσης που υπάρχει στον χώρο των σωλήνων αποχέτευσης δικτύου χωρίς πίεση.

Τα άκρα των σωλήνων διαμορφώνονται κατά τη φάση της παραγωγικής διαδικασίας, όπου το διαμορφωμένο θηλυκό άκρο διαθέτει εσωτερικά έναν ελαστικό δακτύλιο στεγάνωσης ενώ το αρσενικό άκρο έχει λείο τοίχωμα και μικρότερη εξωτερική διάμετρο έτσι ώστε να επιτυγχάνεται η ασφαλής σύνδεση των σωλήνων μεταξύ τους καθώς και η απαραίτητη στεγανότητα του δικτύου, υπερκαλύπτοντας τις απαιτήσεις του Ευρωπαϊκού προτύπου EN 1277.

### Ιδιότητες

Πρότυπο Πιστοποίησης	EN 13476-3
Πεδίο εφαρμογής	EN 13476-1
Ακαμψία δακτυλίου	SN4 SN8 (EN ISO 9969)
Ευκαμψία δακτυλίου	RF 30 (EN ISO 13968)
Τύπος προϊόντος	TYPE B (EN 13476-1)
Αντοχή στην κρούση	TIR<10 (EN 744)



# 7

# Συστήματα πλαστικών σωλήνων Αποχέτευσης λυμάτων και ομβρίων υδάτων

## SN4|SN8

**SN4**

EN 13476-3  
Ακαμψία δακτυλίου SN4  
Υλικό παραγωγής HDPE

Κωδικός	DN/OD mm	ID mm	Barcode				Τιμή €/m
1615160	160	137	5205650107429	6.00	210.0	2520	7,690
6220200	200	178	5205650106255	6.02	120.4	1806	10,310
6220250	250	223	5205650106262	6.00	72.00	960.00	16,100
6220315	315	278	5205650106279	5.98	71.76	574.08	24,220
6220400	400	347	5205650106286	5.94	53.46	427.68	37,750
6220500	500	438	5205650106293	5.93	23.72	237.20	62,680
6220630	630	542	5205650106309	5.90	29.50	188.80	102,740

**GEOSAN® PE**  
σωλήνας διπλού τοιχώματος από HDPE για την αποχέτευση λυμάτων (υπόνομοι) & ομβρίων υδάτων

**SN8**

EN 13476-3  
Ακαμψία δακτυλίου SN8  
Υλικό παραγωγής HDPE

Κωδικός	DN/OD mm	ID mm	Barcode				Τιμή €/m
1605160	160	137	5205650107399	6.00	210.0	2520	8,420
6200200	200	178	5205650104626	6.02	120.4	1806	12,060
6200250	250	223	5205650104633	6.00	72.00	960.00	20,170
6200315	315	278	5205650104640	5.98	71.76	574.08	28,780
6200400	400	347	5205650104657	5.94	53.46	427.68	44,770
6200500	500	438	5205650104664	5.93	23.72	237.20	73,570
6200630	630	542	5205650104671	5.90	29.50	188.80	113,050

**GEOSAN® PE**  
σωλήνας διπλού τοιχώματος από HDPE για την αποχέτευση λυμάτων (υπόνομοι) & ομβρίων υδάτων

♦ Η διάμετρος OD160 διατίθεται, στον βαθμό ακαμψίας SN4 & SN8 μόνο με τη χρήση χυτού συνδέσμου που τοποθετείται στο ελεύθερο ευθύ άκρο του σωλήνα με τη χρήση ελαστικού δακτυλίου στεγάνωσης.

♦ Οι διαμέτρους OD200 & OD250 (SN4 & SN8) είναι διαθέσιμες και με τη χρήση χυτού συνδέσμου που τοποθετείται στο ελεύθερο ευθύ άκρο του σωλήνα με τη χρήση ελαστικού δακτυλίου στεγάνωσης. Οι αντίστοιχοι κωδικοί για το SN4 είναι 1615200 & 1615250 και για το SN8 1605200 & 1605250.

**Ιδιότητες**

Πρότυπο Πιστοποίησης  
Ακαμψία δακτυλίου  
Υλικό παραγωγής

EN 13476-3  
SN4 SN8 (EN ISO 9969)  
HDPE

**Χρώμα**

Εξωτ. τοίχωμα RAL 9004  
Εσωτ. τοίχωμα RAL 1017

**Εξαρτήματα**

Κωδικός	Αντιστοιχία σωλήνα DN	Barcode		Τιμή €/τεμ.
6103016	OD160	5205650114892	1	3,230
6103017	OD200	5205650114908	1	5,450
6103018	OD250	5205650114915	1	9,110
6103003	OD315	5205650105289	1	21,150
6103004	OD400	5205650105296	1	49,630
6103005	OD500	5205650105302	1	75,650
6103006	OD630	5205650105319	1	125,900

Μούφα σύνδεσης

6114000	OD160	5205650107603	1	6,410
6114001	OD200	5205650107610	1	7,300
6114002	OD250	5205650107627	1	15,500
6114003	OD315	5205650107634	1	25,250
6114004	OD400	5205650107641	1	46,900
6114005	OD500	5205650107658	1	72,060
6114006	OD630	5205650107665	1	545,970

Μούφα επισκευής (ΜΑΝΣΟΝ)

6104025	OD160	5205650111259	1	1,240
6104036	OD200	5205650107801	1	1,390
6104037	OD250	5205650111266	1	2,660
6104038	OD315	5205650111273	1	4,210
6104039	OD400	5205650111280	1	7,220
6104040	OD500	5205650111297	1	13,330
6104041	OD630	5205650111303	1	28,340

Ελαστικός δακτύλιος στεγάνωσης

♦ Ο συγκεκριμένος ελαστικός δακτύλιος στεγάνωσης είναι απαραίτητος για τα παρακάτω εξαρτήματα: Μούφες σύνδεσης, Γωνίες, Ημιταύ 45° και Ταυ 90° όταν συνδέονται με το ελεύθερο, χωρίς διαμόρφωση, ευθύ άκρο του σωλήνα

6104030	OD200	5205650107740	1	1,810
6104031	OD250	5205650107757	1	2,650
6104032	OD315	5205650107764	1	3,740
6104033	OD400	5205650107771	1	7,080
6104034	OD500	5205650107788	1	11,950
6104035	OD630	5205650107795	1	22,590

Ελαστικός δακτύλιος στεγάνωσης θηλυκού άκρου

♦ Ο συγκεκριμένος ελαστικός δακτύλιος στεγάνωσης είναι απαραίτητος για το εσωτερικό του διαμορφωμένου από την παραγωγή θηλυκού άκρου του σωλήνα.

6105000	OD160	5205650105111	1	10,810
6105001	OD200	5205650105128	1	19,700
6105002	OD250	5205650105135	1	30,900
6105003	OD315	5205650105142	1	65,720
6105004	OD400	5205650105159	1	204,750
6105005	OD500	5205650105166	1	284,970

Γωνία 45°

6106000	OD160	5205650105180	1	15,020
6106001	OD200	5205650105197	1	20,410
6106002	OD250	5205650105203	1	37,880
6106003	OD315	5205650105210	1	92,860
6106004	OD400	5205650105227	1	225,010
6106005	OD500	5205650105234	1	380,620

Γωνία 90°

Συστήματα πλαστικών σωλήνων αποχέτευσης λυμάτων και ομβρίων υδάτων

Συστήματα πλαστικών σωλήνων αποχέτευσης λυμάτων και ομβρίων υδάτων



Κωδικός	Αντιστοιχία σωλήνα DN	Barcode		Τιμή €/τεμ.
6107000	OD160	5205650105708	1	38,890
6107001	OD200	5205650105715	1	44,880
6107002	OD250	5205650105722	1	132,420
6107003	OD315	5205650105739	1	229,130
6107004	OD400	5205650105746	1	403,260

Ημιταύ 45°



Κωδικός	Αντιστοιχία σωλήνα DN	Barcode		Τιμή €/τεμ.
6108000	OD160	5205650111310	1	32,430
6108001	OD200	5205650104879	1	44,880
6108002	OD250	5205650104886	1	127,130
6108003	OD315	5205650104893	1	248,170
6108004	OD400	5205650104909	1	372,240

Ταυ 90°



Κωδικός	Αντιστοιχία σωλήνα DN	Barcode		Τιμή €/τεμ.
6111000	OD160	5205650105401	1	59,550
6111001	OD200	5205650105418	1	62,550
6111002	OD250	5205650105425	1	122,790
6111003	OD315	5205650105432	1	138,130
6111004	OD400	5205650105449	1	259,810
6111005	OD500	5205650105456	1	346,410
6111006	OD630	5205650105463	1	499,250

Αρσενική τάπα

◆ Οι αρσενικές τάπες τερματισμού τοποθετούνται στο θηλυκό άκρο του σωλήνα.



Κωδικός	Αντιστοιχία σωλήνα DN	Barcode		Τιμή €/τεμ.
6112000	OD160	5205650105555	1	83,810
6112001	OD200	5205650105562	1	91,610
6112002	OD250	5205650105579	1	159,360
6112003	OD315	5205650105586	1	191,030
6112004	OD400	5205650105593	1	322,460
6112005	OD500	5205650105609	1	426,410
6112006	OD630	5205650105616	1	587,270

Θηλυκή τάπα

◆ Οι θηλυκές τάπες τερματισμού τοποθετούνται στο αρσενικό άκρο του σωλήνα.



Κωδικός	Αντιστοιχία σωλήνα DN	Barcode		Τιμή €/τεμ.
6120000	OD160/200	5205650114076	1	36,650

Συστολικό Ημιταύ 45°



Κωδικός	Διάμετρος mm	Barcode		Τιμή €/τεμ.
6000017	127	5205650105753	1	386,120
6000023	170	5205650105760	1	429,020
6000018	177	5205650105777	1	443,310
6000019	208	5205650105784	1	543,420
6000020	263	5205650105791	1	643,540
6000021	320	5205650105807	1	643,540
6000022	412	5205650105814	1	715,020

Ποτηροτρύπανο

Κωδικός	Κεντρικός αγωγός DN/OD	Αγωγός διακλάδωσης DN/OD	Διάμετρος οπής (mm)	Barcode		Τιμή €/τεμ.
6109000	250/315/400	110	127	5205650104961	1	11,020
6109001	630/800/1000	110	127	5205650104978	1	12,780
6109002	300/400/500	160	177	5205650104985	1	19,520
6109011	250/315	160	170	5205650104992	1	19,830
6109012	400	160	170	5205650105005	1	20,150
6109003	630/800/1000	160	177	5205650105012	1	20,150
6109004	315	200	208	5205650105029	1	28,740
6109005	400/500	200	208	5205650105036	1	29,200
6109006	630/800/1000	200	208	5205650105043	1	29,640
6109007	400/500	250	263	5205650105050	1	43,290
6109008	630/800/1000	250	263	5205650105067	1	43,950
6109009	630/800/1000	315	320	5205650105074	1	53,950
6109010	1000/1200	400	412	5205650105081	1	95,830

Ελαστικός σύνδεσμος διακλάδωσης (σαμάρι)

◆ Ο κωδικός 6109002 αφορά κεντρικό αγωγό εσωτερικής διαμέτρου (ID).

Κωδικός	Barcode		Τιμή €/τεμ.
6001005	5205650104718	5 kg	30,576
6001004	5205650104169	6x310 ml	15,678

Λιπαντικό σύνδεσης σωλήνων και εξαρτημάτων KOUVIDIS

Κόλλα συγκράτησης και στεγανοποίησης KOUVIDIS



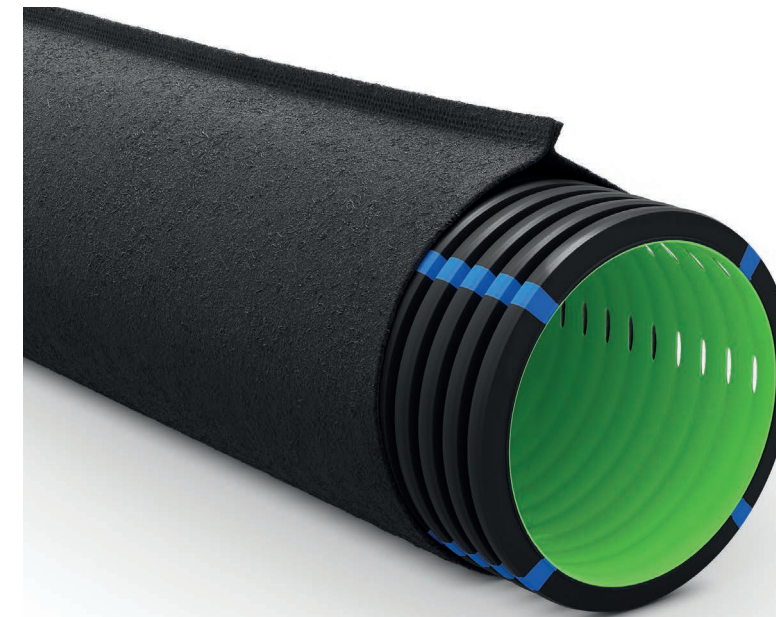

## GEODRAIN® PLUS

αποστράγγιση υπεδάφους

Οι νέες γενιάς 4-στρωματικοί σωλήνες αποστράγγισης GEODRAIN® PLUS με ενσωματωμένο γεωύφασμα παράγονται σε κουλούρες των 50m και 25m και σε ευθύγραμμες μπάρες 6m με ακαμψία δακτυλίου SN4 | SN8. Είναι διπλού δομημένου τοιχώματος και είναι συμμετρικά διάτρητοι στις 220° και 360° για τους άκαμπτους και εύκαμπτους σωλήνες αντίστοιχα. Το 1<sup>ο</sup> στρώμα αποτελεί η λεία εσωτερική επιφάνεια του σωλήνα που εξυπηρετεί την ομαλή διέλευση των υδάτων ενώ το 2<sup>ο</sup> στρώμα αποτελεί η δακτυλιοειδής εξωτερική του επιφάνεια που προσφέρει ευκαμψία και υψηλή μηχανική αντοχή. Το 3<sup>ο</sup> στρώμα αποτελείται από 4 διαμήκεις μπλε γραμμές για την χρωματική σήμανση των υδάτων. Η σειρά των σωλήνων GEODRAIN® PLUS προσφέρεται με προ-εγκατεστημένο γεωύφασμα 150gr/m<sup>2</sup>, μη υφαντό και βελονωτό που αποτελεί και το 4<sup>ο</sup> στρώμα του σωλήνα.

Το ακριβές πεδίο εφαρμογής τους είναι η αποστράγγιση υπεδάφους σε όλους τους τύπους οικιακών κτιρίων (περιμετρικές αποστραγγίσεις), γήπεδα και περιβάλλοντες χώρους, βιομηχανικές και εμπορικές εφαρμογές, φωτοβολταϊκά πάρκα, γεωργικές εφαρμογές, ΧΥΤΑ, ΧΑΔΑ και οδικά δίκτυα.

**Συσκευασία** Μπάρα 6m  
Κουλούρα 50m/25m

**Χρώμα** Εξωτ. τοίχωμα RAL 9004  
Εσωτ. τοίχωμα RAL 6038  
Γεωύφασμα RAL 9004  
Διαμ. γραμμές RAL 5015

### Ιδιότητες

Ακαμψία δακτυλίου SN4 SN8 (EN ISO 9969)  
Τύπος προϊόντος TYPE R2 (DIN 4262-1)



# Συστήματα πλαστικών σωλήνων Αποστράγγισης υπεδάφους

## SN4|SN8

## GEODRAIN® | GEODRAIN® PLUS DW

SN4	Κωδικός	DN/OD mm	ID mm	Barcode			Τιμή €/m
	1012110	110	91	5205650118838	6	4800	5,417
	1012125	125	105	5205650118845	6	3072	7,216
	1012160	160	134	5205650118852	6	2520	10,543
	1012200	200	169	5205650118869	6	1800	13,715

**GEODRAIN® PLUS**  
μπάρα με ενσωματωμένο γεωύφασμα

SN8	Κωδικός	DN/OD mm	ID mm	Barcode			Τιμή €/m
	1013110	110	91	5205650118876	6	4800	6,404
	1013125	125	105	5205650118883	6	3072	7,685
	1013160	160	134	5205650118890	6	2520	11,583
	1013200	200	169	5205650118906	6	1800	15,313

**GEODRAIN® PLUS**  
μπάρα με ενσωματωμένο γεωύφασμα

SN4	Κωδικός	DN/OD mm	ID mm	Barcode			Τιμή €/m
	1014110	110	91	5205650118913	6	4800	4,600
	1014125	125	105	5205650118920	6	3072	5,140
	1014160	160	134	5205650118937	6	2520	8,160
	1014200	200	169	5205650118944	6	1800	11,470

**GEODRAIN®**  
μπάρα

SN8	Κωδικός	DN/OD mm	ID mm	Barcode			Τιμή €/m
	1016110	110	91	5205650118951	6	4800	5,380
	1016125	125	105	5205650118968	6	3072	6,300
	1016160	160	134	5205650118975	6	2520	9,490
	1016200	200	169	5205650118982	6	1800	12,660

**GEODRAIN®**  
μπάρα

### ΤΥΠΟΙ ΔΙΑΤΡΗΣΗΣ

Ολική διάτρηση  
(totally perforated)  
 $\beta=60^\circ$  |  $\gamma=360^\circ$



Οι εύκαμπτοι σωλήνες διατίθενται με ολική διάτρηση 360°

Μερική διάτρηση  
(locally perforated)  
 $\beta=60^\circ$  |  $\gamma=220^\circ$



Οι ευθύγραμμες μπάρες 6m διατίθενται με μερική διάτρηση 220°

## Συστήματα πλαστικών σωλήνων αποστράγγισης υπεδάφους

SN4	Κωδικός	DN/OD mm	ID mm	Barcode	Ακτίνα καμπυλότητας			Τιμή €/m
	2028063	63	47	5205650118692	0.25	50	14000	2,649
	2028090	90	74	5205650118715	0.36	50	7000	3,590
	2028110	110	91	5205650118722	0.44	50	4500	4,473
	2028125	125	105	5205650118739	0.50	50	3500	5,681
	2028160	160	135	5205650118746	0.64	25	1900	9,318
	2028200	200	170	5205650118753	0.80	25	1225	15,077

**GEODRAIN® PLUS**  
κουλούρα με ενσωματωμένο γεωύφασμα

SN4	Κωδικός	DN/OD mm	ID mm	Barcode	Ακτίνα καμπυλότητας			Τιμή €/m
	2031063	63	47	5205650118999	0.25	50	14000	1,610
	2031090	90	74	5205650119019	0.36	50	7000	2,600
	2031110	110	91	5205650119026	0.44	50	4500	3,470
	2031125	125	105	5205650119033	0.50	50	3500	4,450
	2031160	160	135	5205650119040	0.64	25	1900	7,500
	2031200	200	170	5205650119057	0.80	25	1225	10,600

**GEODRAIN®**  
κουλούρα

## Εξαρτήματα σωλήνων αποστράγγισης

Κωδικός	DN/OD mm	Barcode		Τιμή €/τεμ.
6101063	63	5205650103834	15	2,882
6101090	90	5205650103858	10	3,547
6101110	110	5205650103865	5	4,370
6101125	125	5205650103872	5	5,377
6101160	160	5205650103889	2	8,357
6101200	200	5205650103896	3	16,119

Μούφα σύνδεσης με άγκιστρα

Κωδικός	DN/OD mm	Barcode		Τιμή €/τεμ.
6118063	63	5205650122095	40	0,696
6118090	90	5205650122118	24	1,063
6118110	110	5205650122125	12	1,448
6118125	125	5205650122132	12	1,815
6118160	160	5205650122149	10	3,234
6118200	200	5205650122156	6	4,257

**NEO**  
Τάπα προστασίας με άγκιστρα

Κωδικός	Barcode		Τιμή €/τεμ.
6001004	5205650104169	6x310 ml	15,678

Κόλλα συγκράτησης και στεγανοποίησης KOUVIDIS

# 9

# Συστήματα πλαστικών σωλήνων προστασίας σωλήνων νερού

## PP|PB|PERT



### Συστήματα πλαστικών σωλήνων προστασία σωλήνων νερού

Κωδικός	Τύπος			Barcode		Τιμή €/m
2070023	Ø23	27.8	22.9	5205650102981	50	0,630
2070029	Ø29	33.5	28.4	5205650102998	25	1,090
2071023	Ø23	27.8	22.9	5205650103001	50	0,630
2071029	Ø29	33.5	28.4	5205650103018	25	1,090
2072023	Ø23	27.8	22.9	5205650103520	50	0,630
2072029	Ø29	33.5	28.4	5205650103537	25	1,090

Κωδικός	Τύπος			Barcode		Τιμή €/m
4480023	Ø23	30.8	27.8	5205650102431	30	0,350
4480029	Ø29	36.3	33.4	5205650102448	20	0,520
4481023	Ø23	30.8	27.8	5205650102455	30	0,350
4481029	Ø29	36.3	33.4	5205650102462	20	0,520
4482023	Ø23	30.8	27.8	5205650102561	30	0,350
4482029	Ø29	36.3	33.4	5205650102578	20	0,520

Κωδικός	Τύπος	Barcode		Τιμή €/τεμ.
4186020	Ø20	5205650103285	200 (4x50)	0,280
4186025	Ø25	5205650103292	120 (4x30)	0,380
4186032	Ø32	5205650102325	30	0,500
4186040	Ø40	5205650102349	20	0,680
4186050	Ø50	5205650102363	20	0,940
4186063	Ø63	5205650102387	20	1,540
4184020	Ø20	5205650103308	200 (4x50)	0,280
4184025	Ø25	5205650103315	120 (4x30)	0,380
4184032	Ø32	5205650102332	30	0,500
4184040	Ø40	5205650102356	20	0,680
4184050	Ø50	5205650102370	20	0,940
4184063	Ø63	5205650102394	20	1,540

**HYDROFLEX®**  
>2 Joule

RAL 9004  
RAL 5015  
RAL 3020



Μούφα  
min  
IP65



CE

Στήριγμα  
σωλήνων PPR

## πληροφορίες

**Κωδικός ταξινόμησης για συστήματα σωλήνων που προορίζονται για υπόγειες εγκαταστάσεις**  
Βάσει προτύπου EN 61386-24

Ο κωδικός ταξινόμησης για τους σωλήνες που προορίζονται για υπόγεια δίκτυα αποτελείται από δύο μέρη, με βάση το πρότυπο EN 61386-24, και καθορίζει τις βασικές ιδιότητες του σωλήνα. Το πρώτο μέρος αποτελείται από το γράμμα "L" ή "N" και κατατάσσει το σωλήνα σύμφωνα με την αντοχή του στην κρούση, ενώ το δεύτερο αποτελείται από ένα τριψήφιο αριθμό "250" ή "450" ή "750" και κατατάσσει τον σωλήνα σύμφωνα με την αντοχή του στην συμπίεση.

### Τεστ αντοχής στην κρούση

Όνομαστική διάσταση σωλήνα	Ελαφρύς (L)			Κανονικός (N)		
	Μάζα σφουριού kg (+1/0)%	Ύψος πτώσης mm (+0/-1)%	Ενέργεια Κρούσης (J)	Μάζα σφουριού kg (+1/0)%	Ύψος πτώσης mm (+0/-1)%	Ενέργεια Κρούσης (J)
≤60	3	100	3	5	300	15
61 έως 90	3	200	6	5	400	20
91 έως 140	3	400	12	5	570	28
>140	3	500	15	5	800	40

### Τεστ αντοχής στη συμπίεση

Κατάταξη	Δύναμη συμπίεσης (Nt)
Τύπος 250	≥250
Τύπος 450	≥450
Τύπος 750	≥750

### Κωδικός ταξινόμησης για συστήματα σωλήνων

Βάσει προτύπου EN 61386.01

Ο κωδικός ταξινόμησης αποτελείται από 14 ψηφία σύμφωνα με το πρότυπο EN 61386.01 και καθορίζει τις βασικές ιδιότητες των σωλήνων. Τα 5 πρώτα ψηφία είναι τα πιο σημαντικά και ταξινομούν τους σωλήνες σύμφωνα με την αντοχή τους στη συμπίεση, την αντοχή στην κρούση, την ελάχιστη και μέγιστη θερμοκρασία εφαρμογής και την αντίσταση στην κάμψη. Ο κωδικός ταξινόμησης των 5 πρώτων ψηφίων παρουσιάζεται στον παρακάτω πίνακα:

### Κωδικός ταξινόμησης για συστήματα σωλήνων

Περιγραφή των 5 πρώτων κύριων ψηφίων ταξινόμησης ενός σωλήνα σύμφωνα με το πρότυπο EN 61386.01

Ψηφία	1 <sup>ο</sup> ΨΗΦΙΟ	2 <sup>ο</sup> ΨΗΦΙΟ	3 <sup>ο</sup> ΨΗΦΙΟ	4 <sup>ο</sup> ΨΗΦΙΟ	5 <sup>ο</sup> ΨΗΦΙΟ		
	Αντοχή στη συμπίεση (Nt)	Αντοχή στην κρούση (J)	Ελάχιστη θερμοκρασία εφαρμογής	Μέγιστη θερμοκρασία εφαρμογής	Αντίσταση στην κάμψη		
1			+5 °C	+60 °C	Άκαμπτος		
2	Ασθενής	320	Ασθενής	1.0/100mm	-5 °C	+90 °C	Διαμορφώσιμος
3	Μεσαία	750	Μεσαία	2.0/100mm	-15 °C	+105 °C	Διαμορφώσιμος/αυτοεπαναφερόμενος
4	Ισχυρή	1250	Ισχυρή	2.0/300mm	-25 °C	+120 °C	Εύκαμπτος
5	Πολύ ισχυρή	4000	Πολύ ισχυρή	6.8/300mm	-45 °C	+150 °C	
6						+250 °C	
7						+400 °C	

## επεξήγηση εικονιδίων

	Εύρος θερμοκρασιακής αντοχής κατά την εγκατάσταση και εφαρμογή		Χαμηλή οξύτητα κομπού κατά την καύση		Τεχνολογία πολυστρωματικών σωλήνων KOUVIDIS
	Όρια τάσης		Προϊόν ελεύθερο αλογόνων		Πιστότητα προϊόντος, ως προς το σύνολο των απαιτήσεων των ευρωπαϊκών οδηγιών στις οποίες ανήκει
	Βαθμός στεγανότητας έναντι στερεών σωματιδίων και νερού (EN 60529)		Αντιμικροβιακό προϊόν που αναστέλλει κατά 99% την ανάπτυξη παθογόνων μικροβίων		Πιστοποίηση δοκιμών και επιτήρηση παραγωγής από το γερμανικό ινστιτούτο δοκιμών VDE
	Αντίσταση στη διάδοση φλογών		Χρωματική σήμανση για τον διακρισμό ισχυρών και ασθενών ρευμάτων. Κόκκινο (RAL 3020) = ισχυρά Πράσινο (RAL 6037) = ασθενή		Έλεγχος και πιστοποίηση δοκιμών από το διεθνή φρεσά πιστοποίησης Bureau Veritas
	Προϊόν που διαδίδει τη φλόγα		Βαθμός στεγανότητας έναντι στερεών σωματιδίων και νερού (EN 60529)		
	Αντίσταση στη γήρανση		Πρώτη ύλη παραγωγής με πολύ καλή συμπεριφορά απέναντι σε επικίνδυνες χημικές ουσίες		Τύπος διάτρησης σωληνών βάσει του προτύπου DIN 4262-1
	Το προϊόν δεν αποτελεί ελκυστική τροφή για τρωκτικά		Αριθμός διπλού δομημένου τοιχώματος σωλήνων σε φορητό συγκριμένον διαστάσεων		
	Αντιστατική Τεχνολογία IAS Αρ. Πατέντας 1009870		Συσκευασία (τεμάχια/κουτί)		Συσκευασία (μέτρα/μπάρα)
	Μείωση των τριβών λόγω ολισθηρής εσωτερικής επιφάνειας του σωλήνα		Συσκευασία (μέτρα/κουλούρα)		Συσκευασία (μέτρα/δέμα)
	Ανταρακτική Τεχνολογία ISR Αρ. Πατέντας 1010513		Συσκευασία (μέτρα/δέμα)		Εξωτερική διάμετρος (mm)
	Αντι-ηλεκτρομαγνητική τεχνολογία Αρ. Πατέντας 1009975		Ελάχιστη εσωτερική διάμετρος (mm)		Το εσωτερικό τοίχωμα του σωλήνα ακολουθεί τη γεωμετρία του εξωτερικού κυματοειδούς τοιχώματος.
	Χαμηλή εκπομπή κομπού κατά την καύση				

**ΠΕΔΙΑ ΕΦΑΡΜΟΓΗΣ**

	Εσωτερικές επιφανειακές		Ψευδοδάπεδο/ Ψευδοροφή		Εξωτερικές
	Χαυτετές (γυψοσανίδα)		Χαυτετές (τσιμεντοκονία)		Υπόγειες (έδαφος)
	Χαυτετές (επίχρισμα)		Σκυρόδεμα		Ξύλο
	<b>Ιδανικό</b> πεδίο εφαρμογής σύμφωνα με τον κατασκευαστή				
	Το πεδίο εφαρμογής <b>προτείνεται</b> σύμφωνα με τον κατασκευαστή				
	Το πεδίο εφαρμογής <b>δεν προτείνεται</b> σύμφωνα με τον κατασκευαστή				



## ΟΡΟΙ ΣΥΝΑΛΛΑΓΩΝ

Οι παρακάτω όροι συναλλαγών ισχύουν για όλες τις υπηρεσίες που αφορούν τις παραγγελίες της ΕΜΜ. ΚΟΥΒΙΔΗΣ ΑΒΕΕ (αναφερόμενη στο εξής ως ΕΤΑΙΡΙΑ), εκτός από μεμονωμένες περιπτώσεις και κατόπιν ειδικών γραπτών συμφωνιών. Η παρούσα έκδοση (02.2024) καταργεί κάθε προηγούμενη. Η ΕΤΑΙΡΙΑ έχει κάθε δικαίωμα να τροποποιήσει ή να διορθώσει τους γενικούς όρους συναλλαγών της έπειτα από σχετική έντυπη ή ηλεκτρονική ειδοποίηση.

### ΣΥΝΕΡΓΑΤΕΣ ΤΗΣ ΕΤΑΙΡΙΑΣ

Η ΕΤΑΙΡΙΑ πραγματοποιεί πωλήσεις χονδρικής και συνεργάζεται με εξουσιοδοτημένους εμπόρους ή αποθήκες ηλεκτρολογικού υλικού που βρίσκονται στην Ελλάδα αποκλείοντας κάθε τρίτο αγοραστή (ηλεκτρολόγοι, μηχανολόγοι, τεχνικές εταιρίες, ιδιώτες, κ.α.).

### ΤΡΟΠΟΙ ΛΗΨΗΣ ΠΑΡΑΓΓΕΛΙΩΝ

Οι τρόποι λήψης των παραγγελιών είναι:

- Με τηλεφωνική επικοινωνία:Μέσω ειδικής γραμμής χωρίς χρέωση (free phone) καλείτε τον αριθμό 800 11 400 500 από όλη την Ελλάδα, και ηλεκτρολογώντας τον αριθμό 3 συνδέσεται άμεσα με το Τμήμα Παραγγελιών.
- Με τηλεμοιτυπία (FAX):Μέσω ειδικής γραμμής χωρίς χρέωση (free phone) καλείτε τον αριθμό 800 11 400 600 από όλη την Ελλάδα.
- Με ηλεκτρονικό ταχυδρομείο (E-MAIL): Με αποστολή στην διεύθυνση order@kouvidis.gr
- Με παράδοση της παραγγελίας στον πωλητή της εταιρίας μας κατά τις προγραμματισμένες επισκέψεις του.

Μετά τη λήψη της παραγγελίας ακολουθεί αναφορά επιβεβαίωσης και ενημέρωσης ως προς το χρόνο εκτέλεσης αυτής. Ο μέσος χρόνος αναφοράς κυμαίνεται από 15 έως 20 λεπτά.

Συμπληρώνοντας το ειδικό «Έντυπο παραγγελίας» που βρίσκεται στο δελτίο παραγγελίας της ΕΤΑΙΡΙΑΣ, επιταχύνετε το χρόνο εκτέλεσης της παραγγελίας και περιορίζετε την πιθανότητα λάθους. Για οποιαδήποτε απορία, αμφισβήτηση, παράπονο ή αντίρρηση που αφορά τη λήψη ή εκτέλεση της παραγγελίας μπορείτε να επικοινωνείτε με το τμήμα Παραγγελιών (2810 831 500, Δευτέρα έως Παρασκευή 08:00 - 16:00)

### ΕΚΤΕΛΕΣΗ ΠΑΡΑΓΓΕΛΙΩΝ

Για την εκτέλεση των παραγγελιών η ΕΤΑΙΡΙΑ διαθέτει τα παρακάτω κέντρα διανομής:

- Κέντρο διανομής Νάτιας Ελλάδας  
Βιοτεχνικό Πάρκο Τυλίσου, Ηράκλειο Κρήτης
- Κέντρο διανομής Κεντρικής Ελλάδας  
Λόφος Κυρίλλου ( Έξοδος 4 Αττικής Οδού), Ασπρόπυργος, ΤΚ 19300
- Κέντρο διανομής Βόρειας Ελλάδας  
12ο χλμ. ΕΟ Θεσσαλονίκης - Κατερίνης, περιοχή Σίνδος

Τα κέντρα διανομής συνδέονται ηλεκτρονικά σε πραγματικό χρόνο (real time) με το τμήμα Παραγγελιών και τα κεντρικά γραφεία της ΕΤΑΙΡΙΑΣ στο Ηράκλειο Κρήτης και διαθέτουν ιδιόκτητα φορτηγά αυτοκίνητα για την άμεση και ασφαλή εκτέλεση των παραγγελιών.

Η εκτέλεση παραγγελιών μακριά από τα κέντρα διανομής, πραγματοποιείται μέσω πρακτορείων μεταφορών επιλογής του πελάτη.

Η ελάχιστη καθαρή αξία για την εκτέλεση μιας παραγγελίας είναι 500€. Τα έξοδα αποστολής που προκύπτουν ανά παραγγελία, επιβαρύνουν αποκλειστικά την ΕΤΑΙΡΙΑ.

Η ΕΤΑΙΡΙΑ παραδίδει στα σημεία εμπορίας ηλεκτρολογικού υλικού που ανήκουν στο εξουσιοδοτημένα δίκτυο πωλήσεων της.

### ΧΡΟΝΟΙ ΠΑΡΑΔΟΣΗΣ

Με τη λήψη της παραγγελίας αποστέλλεται στον πελάτη αναφορά μέσω FAX ή e-mail για τον ακριβή χρόνο παράδοσής της.

Για παραγγελίες που προέρχονται από τους νομούς Αττικής, Θεσσαλονίκης και Ηρακλείου, στους οποίους βρίσκονται τα κέντρα διανομής της ΕΤΑΙΡΙΑΣ, η εκτέλεση τους γίνεται άμεσα, την ίδια ημέρα, με αυτοκίνητα της ΕΤΑΙΡΙΑΣ (εφόσον η παραγγελία τοποθετηθεί πριν τις 12:00).

Όταν η παραγγελία προέρχεται από άλλο νομό τότε εκτελείται εντός 24 ωρών από τον χρόνο λήψης της, μέσω πρακτορείων μεταφορών επιλογής του πελάτη. Σε εξαιρετικές περιπτώσεις, και εφόσον συντρέχει λόγος ανωτέρας βίας, ο χρόνος παράδοσης μπορεί να παραταθεί αφού έχει προηγηθεί σχετική ενημέρωση του πελάτη.

### ΑΝΩΤΕΡΑ ΒΙΑ

Σε περίπτωση αδυναμίας της ΕΤΑΙΡΙΑΣ να ανταποκριθεί στους προκαθορισμένους χρόνους που έχει ορίσει με τη λήψη της παραγγελίας, λόγω ανωτέρας βίας, π.χ. κυκλοφοριακή κατάρρευση, άσχημες καιρικές συνθήκες, απεργίες, απρόβλεπτα κυβερνητικά μέτρα, κ.α. τότε αναστέλλεται η ισχύς της συμβατικής μας υποχρέωσης και ο πελάτης ενημερώνεται άμεσα για τον τρόπο και τον νέο χρόνο εκτέλεσης της παραγγελίας του, χωρίς να δικαιούται αποζημίωση. Σε κάθε περίπτωση επικοινωνείτε με το τμήμα Παραγγελιών για την άμεση και έγκυρη ενημέρωση ως προς την πορεία εκτέλεσης της παραγγελίας (τηλ.: 2810 831 500, από Δευτέρα έως Παρασκευή, ώρες 08:00 - 16:00).

### ΔΙΑΘΕΣΙΜΟΤΗΤΑ

Σε περίπτωση που ένα προϊόν δεν είναι διαθέσιμο, τότε η ΕΤΑΙΡΙΑ επικοινωνεί άμεσα μαζί με τον πελάτη για να τον ενημερώσει σχετικά με την πιθανή ημερομηνία που αυτό θα είναι διαθέσιμο. Σε περίπτωση που η νέα ημερομηνία διαθεσιμότητας του προϊόντος δεν είναι ικανοποιητική, τότε η παραγγελία του συγκεκριμένου προϊόντος μπορεί να ακυρωθεί. Η τυχόν υπόλοιπη παραγγελία εκτελείται κανονικά, κατόπιν συνεννόησης.

### ΑΚΥΡΩΣΗ ΠΑΡΑΓΓΕΛΙΑΣ

Η ακύρωση μιας παραγγελίας μπορεί να γίνει μόνο έπειτα από επικοινωνία με το τμήμα Παραγγελιών (τηλ.: 2810 831 500, από Δευτέρα έως Παρασκευή, ώρες 08:00 - 16:00) σε χρονικό διάστημα 2 ωρών από την ώρα που θα αποσταλεί η επιβεβαίωση της παραγγελίας, για τα σημεία πώλησης των νομών Αττικής, Θεσσαλονίκης και Ηρακλείου και εντός 24ωρών για τα υπόλοιπα σημεία της Ελλάδας. Μετά την παρέλευση αυτών των χρόνων η παραγγελία δεν θα είναι δυνατό να ακυρωθεί.

### ΕΥΘΥΝΗ

Για λόγους εύρυθμης λειτουργίας της εταιρίας με τους πελάτες, οποιοδήποτε παράπονο που σχετίζεται με την παράδοση μιας παραγγελίας καλό είναι να διατυπώνεται αμέσως μετά την παραλαβή αυτής. Σε περίπτωση εντοπισμού ελαττωματικού ή μη συμμορφούμενου προϊόντος ο υπεύθυνος παραλαβών οφείλει να ενημερώσει άμεσα το τμήμα Πωλήσεων (τηλ.: 2810 831 500, από Δευτέρα έως Παρασκευή, ώρες 08:00 - 16:00). Σε περίπτωση δικαιολογημένου παραπόνου ο πελάτης έχει το δικαίωμα να ζητήσει αλλαγή ή επιστροφή του ελαττωματικού προϊόντος και τα έξοδα μεταφοράς θα επιβαρύνουν αποκλειστικά την ΕΤΑΙΡΙΑ (ισχύει μόνο για προϊόντα διατομών μέχρι Ø63).

### ΕΠΙΣΤΡΟΦΕΣ

Σε περίπτωση που το παραληφθέν προϊόν δεν είναι αυτό που έχει δηλωθεί στο δελτίο παραγγελίας ή αποδειχθεί ελαττωματικό, ο υπεύθυνος παραλαβών του πελάτη πρέπει να ενημερώνει άμεσα το τμήμα Πωλήσεων (τηλ.: 2810 831 500, από Δευτέρα έως Παρασκευή, ώρες 08:00 - 16:00).

Οι επιστροφές προϊόντων θα γίνονται δεκτές κατόπιν συνεννόησης με το τμήμα Πωλήσεων εντός 10 εργάσιμων ημερών από την ημερομηνία παραλαβής τους. Τα έξοδα επιστροφής επιβαρύνουν αποκλειστικά την ΕΤΑΙΡΙΑ (ισχύει μόνο για προϊόντα διατομών μέχρι Ø63).

### ΠΟΛΙΤΙΚΗ ΠΩΛΗΣΕΩΝ

Η πολιτική πωλήσεων της ΕΤΑΙΡΙΑΣ στηρίζεται στο σύστημα των κλιμακωτών εκπτώσεων. Είναι ενιαία και αφορά όλους τους εμπόρους ηλεκτρολογικού υλικού που ανήκουν στο δίκτυο εξουσιοδοτημένων συνεργατών της ΕΤΑΙΡΙΑΣ καθώς και εκείνων που επιθυμούν την έναρξη μιας νέας συνεργασίας.

### ΤΙΜΕΣ

Όλες οι τιμές που βρίσκονται στον επίσημο τιμοκατάλογο της ΕΤΑΙΡΙΑΣ είναι καθαρές και δεν περιλαμβάνουν Φ.Π.Α. Σε περίπτωση αναπροσαρμογής των τιμών, η ΕΤΑΙΡΙΑ ειδοποιεί εγγράφως και εγκαίρως όλους τους πελάτες της.

### ΤΡΟΠΟΙ ΠΛΗΡΩΜΗΣ

Για την κατάθεση μετρητών υπάρχει στη διαθεσιμότητα του πελάτη ο 25ψήφιος μοναδικός κωδικός πληρωμής που αναγράφεται κάθε φορά στα τιμολόγια αγορών (σε εμφανές σημείο στο πάνω-δεξί μέρος του τιμολογίου).

Σε περίπτωση χρήσης του 25ψήφιου κωδικού πληρωμής η ΕΤΑΙΡΙΑ ενημερώνεται αυτόματα. Σε περίπτωση κατάθεσης μετρητών μέσω Τραπέζης, αντίγραφο του γραμματίου είσπραξης πρέπει να διαβιβάζεται στο τμήμα Λογιστηρίου μέσω FAX (καλώντας τον αριθμό 800 11 400 600), προκειμένου να εκδοθεί και να αποσταλεί η σχετική απόδειξη είσπραξης.

Επιταγές μπορούν να παραδίδονται μόνο στους εξουσιοδοτημένους συνεργάτες της ΕΤΑΙΡΙΑΣ κατά τις προγραμματισμένες επισκέψεις τους, ή να αποστέλλονται με συστημένη αποστολή μέσω ταχυδρομείου στα κεντρικά γραφεία της ΕΤΑΙΡΙΑΣ στο Ηράκλειο Κρήτης.

### ΕΓΓΥΗΣΕΙΣ

Όλα τα προϊόντα της ΕΤΑΙΡΙΑΣ πληρούν τις απαιτήσεις των ευρωπαϊκών προτύπων και οδηγιών. Συνοδεύονται από μια πλήρη σειρά πιστοποιητικών τα οποία περιλαμβάνουν τα εξής:

- Πιστοποιητικό εφαρμογής του συστήματος διαχείρισης ποιότητας, σύμφωνα με το πρότυπο EN ISO 9001, από τον φορέα πιστοποίησης BUREAU VERITAS.
- Πιστοποίηση ευρωπαϊκής οδηγίας RoHS περί απουσίας επικίνδυνων ουσιών, από το Γερμανικό Ινστιτούτο VDE.
- Δήλωση συμμόρφωσης με την ευρωπαϊκή οδηγία χαμηλής τάσης LVD και νόμιμη σήμανση CE.
- Δήλωση συμμόρφωσης με τον ευρωπαϊκό κανονισμό REACH περί σωστής χρήσης χημικών ουσιών.
- Βεβαιώσεις αποτελεσμάτων δοκιμών και πλήρους συμμόρφωσης προς τα ευρωπαϊκά πρότυπα και οδηγίες, από το Γερμανικό ινστιτούτο δοκιμών VDE.

Συμβουλευτείτε τον επίσημο κατάλογο της εταιρίας για τον ακριβή αριθμό των προϊόντων που φέρουν αποτελέσματα δοκιμών από το VDE.

Επιπρόσθετα, ο τεχνικός φάκελος του κάθε προϊόντος της ΕΤΑΙΡΙΑΣ παραμένει στην διάθεση του κάθε ενδιαφερομένου για έλεγχο ή ενημέρωση.

Στον επίσημο κατάλογο και στην ιστοσελίδα της ΕΤΑΙΡΙΑΣ [www.kouvidis.gr](http://www.kouvidis.gr), παρέχονται οδηγίες ασφαλείας εγκατάστασης για όλα τα προϊόντα της, ενώ για την σωστή επιλογή τους υπάρχουν προτεινόμενα πεδία εφαρμογής για το κάθε προϊόν.

Η ΕΤΑΙΡΙΑ δεν φέρει καμία ευθύνη για τυχόν αστοχίες ηλεκτρικών εγκαταστάσεων για την κατασκευή των οποίων δεν θα ληφθούν υπόψη οι παραπάνω οδηγίες.

### ΑΡΜΟΔΙΟΤΗΤΑ ΔΙΑΚΑΣΤΗΡΙΩΝ

Αποκλειστικά αρμόδια δικαστήρια για την επίλυση κάθε διαφοράς η οποία ήθελε τυχόν προκύψει μεταξύ της ΕΤΑΙΡΙΑΣ και των πελατών της είναι τα δικαστήρια Ηρακλείου.

## επικοινωνήστε μαζί μας

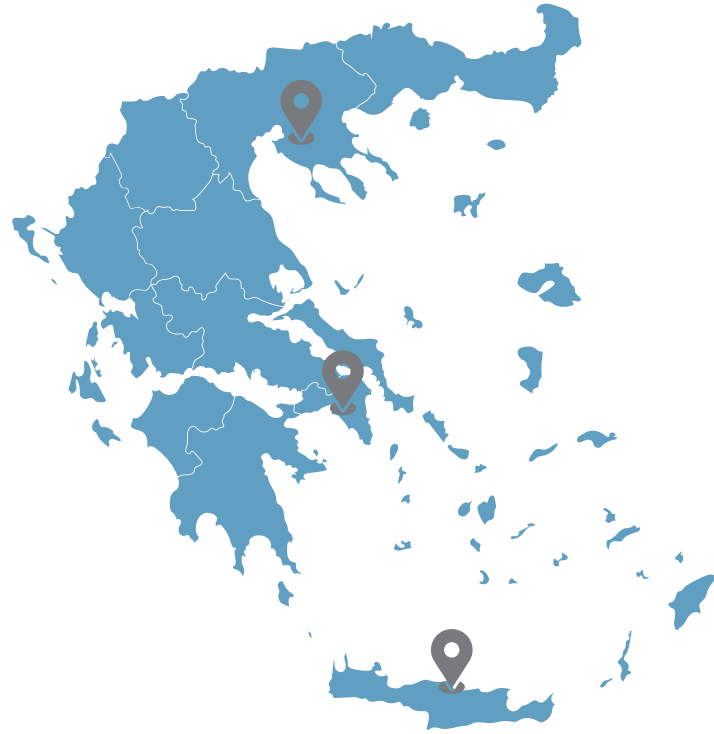

ΕΡΓΟΣΤΑΣΙΟ - ΚΕΝΤΡΙΚΑ ΓΡΑΦΕΙΑ  
ΒΙΟ.ΠΑ. Τυλίσου, 715 00 Ηράκλειο Κρήτης  
Τ: +30 2810 831500



ΚΕΝΤΡΟ ΔΙΑΝΟΜΗΣ & ΑΠΟΘΗΚΕΥΣΗΣ - ΑΤΤΙΚΗ  
Λόφος Κυρίλλου, Αττική Οδός, Έξοδος 4  
193 00, Ασπρόπυργος  
Τ: +30 210 5571292



ΚΕΝΤΡΟ ΔΙΑΝΟΜΗΣ & ΑΠΟΘΗΚΕΥΣΗΣ - ΘΕΣ/ΝΙΚΗ  
12ο χλμ. Εθνικής Οδού Θεσσαλονίκης / Κατερίνης,  
574 00, Σίνδος  
Τ: +30 2310 795855



2810 831500

Επικοινωνήστε μαζί μας καθημερινά  
ΔΕ - ΠΑ 08:00 - 16:00



Η ΚΟΥΙΔΙΣ έχοντας συμπληρώσει 45 χρόνια παρουσίας σε Ελλάδα και Ευρώπη αποτελεί πλέον μια από τις μεγαλύτερες βιομηχανίες παραγωγής συστημάτων πλαστικών σωλήνων για την προστασία καλωδίων, την αποστράγγιση και την αποχέτευση.

Η εγγύτητα και η εμπιστοσύνη που έχουμε αναπτύξει με τους πελάτες μας όλα αυτά τα χρόνια αποτελούν πηγή έμπνευσης για τη δημιουργία νέων προϊόντων και καινοτόμων λύσεων που εξασφαλίζουν την υψηλή ποιότητα και ασφάλεια στον εγκαταστάτη.

Έχοντας συμπληρώσει ένα πολυετές επενδυτικό πλάνο με την ανέγερση του νέου μας "έξυπνου" εργοστασίου και την εγκατάσταση υπερσύγχρονων γραμμών παραγωγής, κοιτάμε το μέλλον με αισιοδοξία δεσμευόμενοι να συνεχίζουμε να δημιουργούμε αξία για τους εργαζομένους μας, τους πελάτες μας και τους συνεργάτες ενώ παράλληλα να αποτελούμε έναν σημαντικό παράγοντα ανάπτυξης για την κοινωνία μας.



**KOUVIDIS**  
**SMART FACTORY**

**K KOUVIDIS**

ΕΜΜ. ΚΟΥΒΙΔΗΣ ΑΒΕΕ

Βιομηχανία συστημάτων πλαστικών σωλήνων

ΒΙΟ.ΠΑ. Τυλίσου, 715 00, Ηράκλειο Κρήτης

T: 2810 831500, F: 2810 831502

E: [info@kouvidis.gr](mailto:info@kouvidis.gr)

[www.kouvidis.gr](http://www.kouvidis.gr)

