

Ανταγωνιστικά Πλεονεκτήματα

Αξιοπιστία	> Υψηλές μηχανικές αντοχές σε πολύ χαμηλές θερμοκρασίες (-25°C)
Ασφάλεια	> Υλικά αυτοσβενούμενα που δεν διαδίδουν την φλόγα
Value for money	> Υψηλής ποιότητας προϊόντα σε ανταγωνιστικές τιμές
Προστασία	> Εξαιρετικά ηλεκτρομονωτικά χαρακτηριστικά
Φιλοπεριβαλλοντικά υλικά	> Απουσία επικίνδυνων ουσιών όπως κάδμιο, μόλυβδος, υδράργυρος, κ.α.

SILCOR® - SIFLEX®

ΕΛΑΦΡΟΥ ΤΥΠΟΥ (320 Nt)

Το Σύστημα Σωλήνων Ελαφρού Τύπου SILCOR® - SIFLEX® παράγεται και ελέγχεται σύμφωνα με τις απαιτήσεις του Ευρωπαϊκού Προτύπου EN 61386.01.

Περιγραφή

Το Σύστημα Σωλήνων SILCOR® - SIFLEX® παράγεται σε χρώμα ανοικτό γκρι (RAL 7035), στις διαμέτρους Ø16 έως Ø32, και αποτελείται από τον άκαμπτο ευθύγραμμο σωλήνα SILCOR®, το διαμορφώσιμο σωλήνα (σπирάλ) SIFLEX®, τις καμπύλες και τις μούφες SILCOR®.

Όλα τα προϊόντα που συνθέτουν το Σύστημα Σωλήνων SILCOR® - SIFLEX® μπορούν να συναρμολογηθούν με τα στεγανά κουτιά διακλαδώσεως CONDUR HF® και CONDUR® (βλ. σελ. 80-81) όπως επίσης και με τα ανάλογα εξαρτήματα (κολάρα, ρακόρ) από την Βαρέος Τύπου σειρά CONDUR® - CONFLEX® (βλ. σελ. 39)

Πεδίο Εφαρμογής

Προορίζεται για επιφανειακές ή κωνευτές ηλεκτρικές εγκαταστάσεις ελαφρών μηχανολογικών απαιτήσεων αλλά αυξημένων μέτρων ασφαλείας όπως, υποδαπέδιες εγκαταστάσεις, ψευδοροφές, γυψοσανίδες, κ.α.

Συσκευασία



60
Σωλήνας
SILCOR®

61
Σωλήνας
SIFLEX®

62
Καμπύλες
SILCOR®

63
Μούφες
SILCOR®

64
Προτεινόμενο
πεδίο εφαρμογής

KOUIDIS on line

Όλες οι δηλώσεις συμμόρφωσης και τα πιστοποιητικά δοκιμών των προϊόντων βρίσκονται διαθέσιμα στην ιστοσελίδα της εταιρίας.

Ιδιότητες



Άκαμπτος Ευθύγραμμος Σωλήνας SILCOR® (320Nt)

Ο ευθύγραμμος σωλήνας SILCOR® είναι κατασκευασμένος από ειδικά σταθεροποιημένο θερμοπλαστικό υλικό U-PVC, ελεύθερο βαρέων μετάλλων (RoHS), αυτοσβενούμενο (δεν διαδίδει την φλόγα), και χρώματος ανοικτού γκρι RAL 7035. Έχει μεγάλη θερμοκρασιακή αντοχή κατά την εφαρμογή και εγκατάσταση του (από -25°C έως +60°C), διαθέτει άριστες ηλεκτρομονωτικές ιδιότητες και εξασφαλίζει βαθμό στεγανότητας IP67 όταν συναρμολογείται με τη μούφα SILCOR®.

Ιδανικός για ηλεκτρικές εγκαταστάσεις κωνευτού τύπου (επίχρισμα, γυψοσανίδες, ψευδοδάπεδα/ψευδοροφές) και, γενικά, σε χώρους με ελαφρές μηχανικές καταπονήσεις.

Τυπώνεται με laser και συσκευάζεται σε διακριτή (χρώματος σιέλ) συσκευασία από φίλμ πολυαιθυλενίου με τέρκρια ασφαλείας που προσφέρουν την απαραίτητη προστασία κατά τη διανομή, αποθήκευση και παράδοση του.

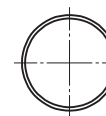
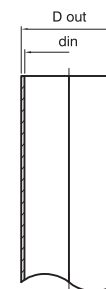

ΠΡΟΤΥΠΑ ΕΦΑΡΜΟΓΗΣ

EN 61386.01
EN 61386.21

ΟΔΗΓΙΕΣ ΕΝΑΡΜΟΝΙΣΗΣ

2006/95/EK (LVD)
2002/95/EK (RoHS)

ΧΑΡΑΚΤΗΡΙΣΤΙΚΑ ΠΡΟΪΟΝΤΟΣ

Τύπος	Κωδικός				
Ø16	1015016	16.0 ⁺⁰ _{-0.3}	14.1	1.0	90
Ø20	1015020	20.0 ⁺⁰ _{-0.3}	18.2	1.0	60
Ø25	1015025	25.0 ⁺⁰ _{-0.4}	22.9	1.1	45
Ø32	1015032	32.0 ⁺⁰ _{-0.4}	29.6	1.2	30

Η χρήση των κολάρων CONDUR®, από τη σειρά Βαρέος τύπου CONDUR® - CONFLEX®, βοηθάει πιν εύκολη και ασφαλή τοποθέτηση του σε επιφανειακές εγκαταστάσεις.

Διαμορφώσιμος Κυματοειδής Σωλήνας (σπιράλ) SIFLEX® (320Nt)

Ο διαμορφώσιμος σωλήνας SIFLEX® είναι κατασκευασμένος από ειδικά σταθεροποιημένο θερμοπλαστικό υλικό U-PVC, ελεύθερο βαρέων μετάλλων (RoHS), αυτοσβενούμενο (δεν διαδίδει την φλόγα) και χρώματος ανοικτού γκρι RAL 7035. Έχει μεγάλη θερμοκρασιακή αντοχή κατά την εφαρμογή και εγκατάσταση του (από -25°C έως +60°C), διαθέτει άριστες ηλεκτρομονωτικές ιδιότητες και εξασφαλίζει βαθμό στεγανότητας IP67 όταν συναρμολογείται με τη μούφα SILCOR®.

Ιδανικός για ηλεκτρικές εγκαταστάσεις κωλυτικού τύπου (επίχρισμα, γυψοσανίδες, ψευδοδάπεδα/ψευδοροφές) και, γενικά, σε χώρους με ελαφρές μηχανικές καταπονήσεις.

Το τσέρκι ασφαλείας και το προστατευτικό φιλμ πολυαιθυλενίου με την διακριτή ετικέτα (χρώματος σιέλ) που χρησιμοποιούνται κατά τη συσκευασία διασφαλίζουν την προστασία του κατά τη διανομή, αποθήκευση και παράδοση του.



ΠΡΟΤΥΠΑ ΕΦΑΡΜΟΓΗΣ

EN 61386.01
EN 61386.22

ΟΔΗΓΙΕΣ ΕΝΑΡΜΟΝΙΣΗΣ

2006/95/EK (LVD)
2002/95/EK (RoHS)

ΧΑΡΑΚΤΗΡΙΣΤΙΚΑ ΠΡΟΪΟΝΤΟΣ

Τύπος	Κωδικός			
Ø16	2015016	16 ⁺⁰ _{-0.3}	11.2	50
Ø20	2015020	20 ⁺⁰ _{-0.3}	14.8	50
Ø25	2015025	25 ⁺⁰ _{-0.4}	18.9	25
Ø32	2015032	32 ⁺⁰ _{-0.4}	24.6	25
Ø40	2015040	40 ⁺⁰ _{-0.4}	31.6	20
Ø50	2015050	50 ⁺⁰ _{-0.5}	39.8	20
Ø63	2015063	63 ⁺⁰ _{-0.6}	52.8	20

Η χρήση των κολάρων CONDUR®, από τη σειρά Βαρές τύπου CONDUR® - CONFLEX®, βοηθάει την εύκολη και ασφαλή τοποθέτηση του σε επιφανειακές εγκαταστάσεις.



Καμπύλες SILCOR®

Η καμπύλη SILCOR® είναι κατασκευασμένη από ειδικά σταθεροποιημένο θερμοπλαστικό υλικό U-PVC, ελεύθερο βαρέων μετάλλων (RoHS), αυτοσβενούμενο (δεν διαδίδει την φλόγα), και χρώματος ανοικτού γκρι RAL 7035. Έχει μεγάλη θερμοκρασιακή αντοχή κατά την εφαρμογή και εγκατάσταση της (από -25°C έως +60°C), και διαθέτει άριστες ηλεκτρομονωτικές ιδιότητες.

Εξασφαλίζει IP 67 βαθμό στεγανότητας όταν συναρμολογείται με τους σωλήνες SILCOR® με την χρήση των αντίστοιχων μουφών SILCOR®, καθώς και IP55 όταν συνδέεται με τα κουτιά διακλαδώσεως CONDUR® και CONDUR HF® με την χρήση των αντίστοιχων ρακόρ CONDUR® (βλ. σειρά Βαρές Τύπου σελ 39).





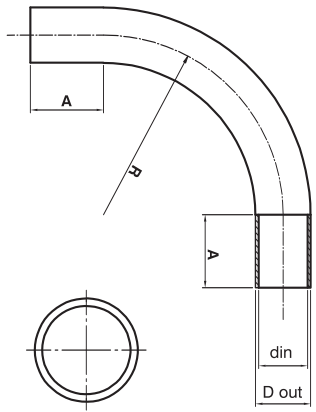

ΠΡΟΤΥΠΑ ΕΦΑΡΜΟΓΗΣ
EN 61386.01

ΟΔΗΓΙΕΣ ΕΝΑΡΜΟΝΙΣΗΣ
2006/95/EK (LVD)
2002/95/EK (RoHS)



ΧΑΡΑΚΤΗΡΙΣΤΙΚΑ ΠΡΟΪΟΝΤΟΣ

Τύπος	Κωδικός	A mm	R mm				
Ø16	4315016	27.0	55.0	16 ⁺⁰ _{-0.3}	14.2	0.9	40
Ø20	4315020	35.5	65.0	20 ⁺⁰ _{-0.3}	18.1	1.0	40
Ø25	4315025	36.7	90.0	25 ⁺⁰ _{-0.4}	22.8	1.1	20
Ø32	4315032	47.6	125.0	32 ⁺⁰ _{-0.4}	29.7	1.1	9

Στη συσκευασία δεν περιλαμβάνονται μούφες.

Μούφες SILCOR®

Η μούφα SILCOR® είναι κατασκευασμένη από ειδικά σταθεροποιημένο θερμοπλαστικό υλικό HDPE, ελεύθερο αλογόνων και βαρέων μετάλλων (RoHS), αυτοσβενούμενο (δεν διαδίδει τη φλόγα), και χρώματος ανοικτού γκρι RAL 7035. Έχει μεγάλη θερμοκρασιακή αντοχή κατά την εφαρμογή και εγκατάσταση της (από -25°C έως +60°C), και διαθέτει άριστες ηλεκτρομονωτικές ιδιότητες.

Εξασφαλίζει βαθμό στεγανότητας IP67 όταν συναρμολογείται με τους σωλήνες και τις καμπύλες SILCOR® καθώς και IP66 όταν συναρμολογείται με τους σωλήνες SIFLEX®.

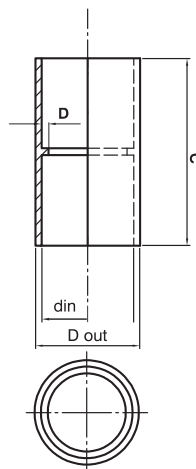

ΠΡΟΤΥΠΑ ΕΦΑΡΜΟΓΗΣ

EN 61386.01
EN 50267.02.02

ΟΔΗΓΙΣ ΕΝΑΡΜΟΝΙΣΗΣ

2006/95/EK (LVD)
2002/95/EK (RoHS)

ΧΑΡΑΚΤΗΡΙΣΤΙΚΑ ΠΡΟΪΟΝΤΟΣ

Τύπος	Κωδικός			C mm	D mm	
Ø16	4215016	18.0	16.0 ⁺⁰ _{-0.3}	52.0	0.8	50
Ø20	4215020	22.0	20.0 ⁺⁰ _{-0.3}	52.0	0.8	50
Ø25	4215025	27.0	25.0 ⁺⁰ _{-0.4}	52.0	0.9	40
Ø32	4215032	34.3	32.0 ⁺⁰ _{-0.4}	62.0	0.9	30



Για τη σύνδεση των σωλήνων σπιδρά SIFLEX® διαστάσεων Ø40, Ø50 & Ø63 μπορούν να χρησιμοποιηθούν οι μούφες CONDUR® αντίστοιχων διαστάσεων (βλ. σελ 44).

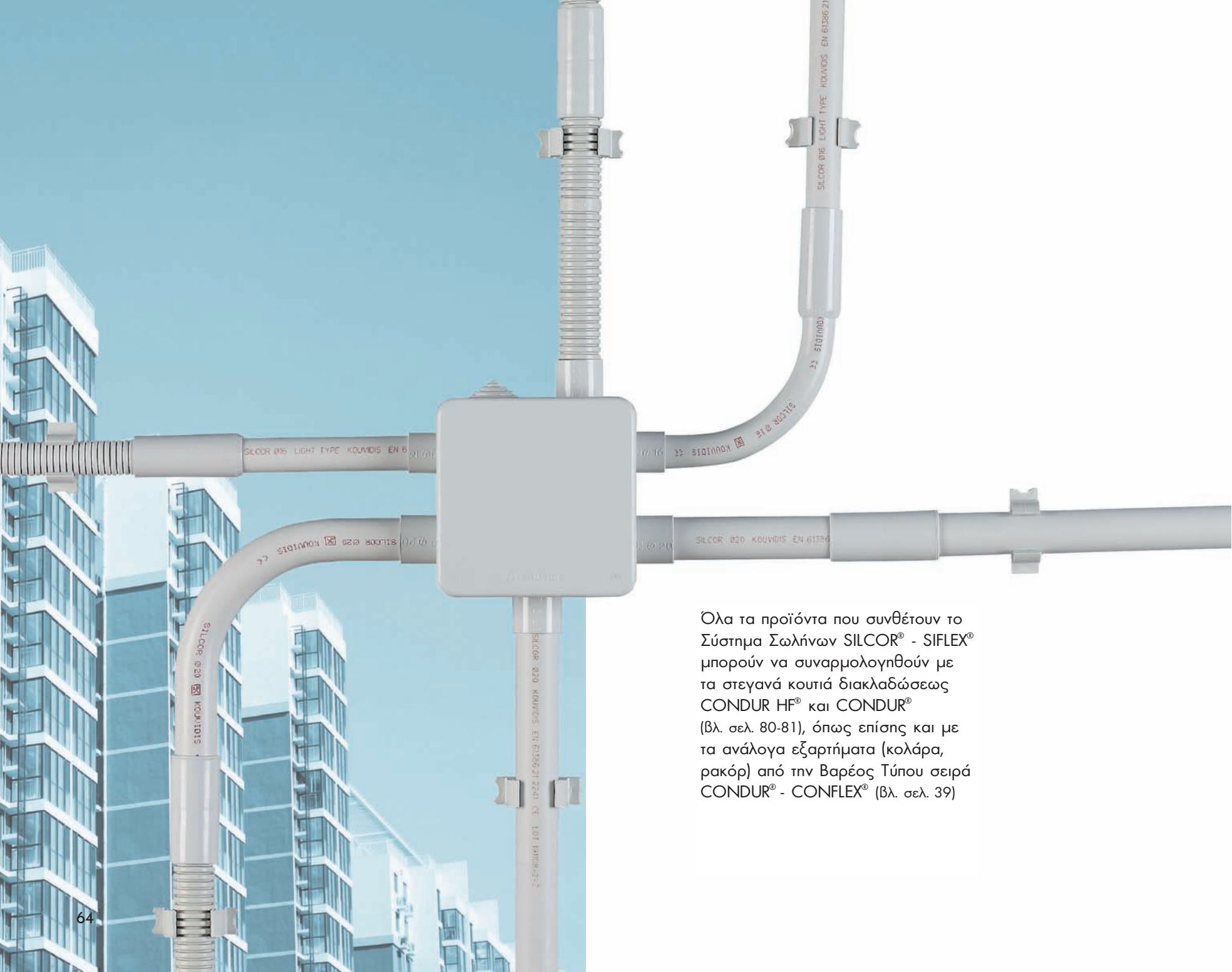

Όλα τα προϊόντα που συνθέτουν το Σύστημα Σωλήνων SILCOR® - SIFLEX® μπορούν να συναρμολογηθούν με τα στεγανά κουτιά διακλαδώσεως CONDUR HF® και CONDUR® (βλ. σελ. 80-81), όπως επίσης και με τα ανάλογα εξαρτήματα (κολάρα, ρακόρ) από την Βαρέος Τύπου σειρά CONDUR® - CONFLEX® (βλ. σελ. 39)

Προτεινόμενο Πεδίο Εφαρμογής

	Επιφανειακές					Ειδικών απαιτήσεων					Χωνευτές					Επιφανειακές					Ειδικών απαιτήσεων									
	ΕΞΩΤΕΡΙΚΕΣ ΗΛΕΚΤΡΙΚΕΣ ΕΓΚΑΤΑΣΤΑΣΕΙΣ										ΕΞΩΤΕΡΙΚΕΣ ΗΛΕΚΤΡΙΚΕΣ ΕΓΚΑΤΑΣΤΑΣΕΙΣ																			
	Τοιχοποιία	Γυψοσανίδα	Ξύλο	Μέταλλο	Προκατασκευασμένα κτίρια	Χαμηλές θερμοκρασιακές απαιτήσεις (-25 °C)	Υψηλές θερμοκρασιακές απαιτήσεις (+90°C - +120°C)	Χώροι διαχείρισης τροφίμων (HACCP)	Χώροι με συχνή συνάθροιση κοινού ¹	Σταθμοί αυτοκινήτων	Βιομηχανικοί χώροι ²	Παρουσία τρωκτικών	Επίχρισμα	Σκυρόδεμα (beton)	Ενδοδαπέδια	Γυψοσανίδα	Ψευδοροφές / Ψευδοδαπέδα	Τοιχοποιία	Ξύλο	Μέταλλο	Τσιμεντοσανίδα	Προκατασκευασμένα κτίρια	Χαμηλές θερμοκρασιακές απαιτήσεις (-25 °C)	Υψηλές θερμοκρασιακές απαιτήσεις (+90°C - +120°C)	Χώροι έκθεσης σε UV ακτινοβολία	Χώροι διαχείρισης υγρών καυσίμων/πετρέλαιουαερίων	Παραθαλάσσιοι Χώροι	Βιομηχανικοί Χώροι	Παρουσία τρωκτικών	Έργα μεγάλης κλίμακας/Υποδομής ³
SILCOR® Σωλήνες	<input type="checkbox"/>	<input type="checkbox"/>	<input type="checkbox"/>	<input type="checkbox"/>	<input type="checkbox"/>	<input type="checkbox"/>	<input type="checkbox"/>	<input type="checkbox"/>	<input type="checkbox"/>	<input type="checkbox"/>	<input type="checkbox"/>	<input type="checkbox"/>	<input type="checkbox"/>	<input type="checkbox"/>	<input type="checkbox"/>	<input type="checkbox"/>	<input type="checkbox"/>	<input type="checkbox"/>	<input type="checkbox"/>	<input type="checkbox"/>	<input type="checkbox"/>	<input type="checkbox"/>	<input type="checkbox"/>	<input type="checkbox"/>	<input type="checkbox"/>	<input type="checkbox"/>	<input type="checkbox"/>	<input type="checkbox"/>	<input type="checkbox"/>	<input type="checkbox"/>
SIFLEX® Σπιράλ	<input type="checkbox"/>	<input type="checkbox"/>	<input type="checkbox"/>	<input type="checkbox"/>	<input type="checkbox"/>	<input type="checkbox"/>	<input type="checkbox"/>	<input type="checkbox"/>	<input type="checkbox"/>	<input type="checkbox"/>	<input type="checkbox"/>	<input type="checkbox"/>	<input type="checkbox"/>	<input type="checkbox"/>	<input type="checkbox"/>	<input type="checkbox"/>	<input type="checkbox"/>	<input type="checkbox"/>	<input type="checkbox"/>	<input type="checkbox"/>	<input type="checkbox"/>	<input type="checkbox"/>	<input type="checkbox"/>	<input type="checkbox"/>	<input type="checkbox"/>	<input type="checkbox"/>	<input type="checkbox"/>	<input type="checkbox"/>	<input type="checkbox"/>	<input type="checkbox"/>
SILCOR® Καμπύλες	<input type="checkbox"/>	<input type="checkbox"/>	<input type="checkbox"/>	<input type="checkbox"/>	<input type="checkbox"/>	<input type="checkbox"/>	<input type="checkbox"/>	<input type="checkbox"/>	<input type="checkbox"/>	<input type="checkbox"/>	<input type="checkbox"/>	<input type="checkbox"/>	<input type="checkbox"/>	<input type="checkbox"/>	<input type="checkbox"/>	<input type="checkbox"/>	<input type="checkbox"/>	<input type="checkbox"/>	<input type="checkbox"/>	<input type="checkbox"/>	<input type="checkbox"/>	<input type="checkbox"/>	<input type="checkbox"/>	<input type="checkbox"/>	<input type="checkbox"/>	<input type="checkbox"/>	<input type="checkbox"/>	<input type="checkbox"/>	<input type="checkbox"/>	<input type="checkbox"/>
CONDUR® Κολάρια	<input checked="" type="checkbox"/>	<input type="checkbox"/>	<input checked="" type="checkbox"/>	<input checked="" type="checkbox"/>	<input checked="" type="checkbox"/>	<input checked="" type="checkbox"/>	<input checked="" type="checkbox"/>	<input checked="" type="checkbox"/>	<input checked="" type="checkbox"/>	<input checked="" type="checkbox"/>	<input checked="" type="checkbox"/>	<input checked="" type="checkbox"/>	<input checked="" type="checkbox"/>	<input checked="" type="checkbox"/>	<input checked="" type="checkbox"/>	<input checked="" type="checkbox"/>	<input checked="" type="checkbox"/>	<input checked="" type="checkbox"/>	<input checked="" type="checkbox"/>	<input checked="" type="checkbox"/>	<input checked="" type="checkbox"/>	<input checked="" type="checkbox"/>	<input checked="" type="checkbox"/>	<input checked="" type="checkbox"/>	<input checked="" type="checkbox"/>	<input checked="" type="checkbox"/>	<input checked="" type="checkbox"/>	<input checked="" type="checkbox"/>	<input checked="" type="checkbox"/>	<input checked="" type="checkbox"/>
SILCOR® Μούφες	<input type="checkbox"/>	<input type="checkbox"/>	<input type="checkbox"/>	<input type="checkbox"/>	<input type="checkbox"/>	<input type="checkbox"/>	<input type="checkbox"/>	<input type="checkbox"/>	<input type="checkbox"/>	<input type="checkbox"/>	<input type="checkbox"/>	<input type="checkbox"/>	<input type="checkbox"/>	<input type="checkbox"/>	<input type="checkbox"/>	<input type="checkbox"/>	<input type="checkbox"/>	<input type="checkbox"/>	<input type="checkbox"/>	<input type="checkbox"/>	<input type="checkbox"/>	<input type="checkbox"/>	<input type="checkbox"/>	<input type="checkbox"/>	<input type="checkbox"/>	<input type="checkbox"/>	<input type="checkbox"/>	<input type="checkbox"/>	<input type="checkbox"/>	<input type="checkbox"/>
CONDUR® Ρακόρ	<input checked="" type="checkbox"/>	<input checked="" type="checkbox"/>	<input checked="" type="checkbox"/>	<input checked="" type="checkbox"/>	<input checked="" type="checkbox"/>	<input checked="" type="checkbox"/>	<input checked="" type="checkbox"/>	<input checked="" type="checkbox"/>	<input checked="" type="checkbox"/>	<input checked="" type="checkbox"/>	<input checked="" type="checkbox"/>	<input checked="" type="checkbox"/>	<input checked="" type="checkbox"/>	<input checked="" type="checkbox"/>	<input checked="" type="checkbox"/>	<input checked="" type="checkbox"/>	<input checked="" type="checkbox"/>	<input checked="" type="checkbox"/>	<input checked="" type="checkbox"/>	<input checked="" type="checkbox"/>	<input checked="" type="checkbox"/>	<input checked="" type="checkbox"/>	<input checked="" type="checkbox"/>	<input checked="" type="checkbox"/>	<input checked="" type="checkbox"/>	<input checked="" type="checkbox"/>	<input checked="" type="checkbox"/>	<input checked="" type="checkbox"/>	<input checked="" type="checkbox"/>	<input checked="" type="checkbox"/>
CONDUR® Κουτιά	<input checked="" type="checkbox"/>	<input checked="" type="checkbox"/>	<input checked="" type="checkbox"/>	<input checked="" type="checkbox"/>	<input checked="" type="checkbox"/>	<input checked="" type="checkbox"/>	<input checked="" type="checkbox"/>	<input checked="" type="checkbox"/>	<input checked="" type="checkbox"/>	<input checked="" type="checkbox"/>	<input checked="" type="checkbox"/>	<input checked="" type="checkbox"/>	<input checked="" type="checkbox"/>	<input checked="" type="checkbox"/>	<input checked="" type="checkbox"/>	<input checked="" type="checkbox"/>	<input checked="" type="checkbox"/>	<input checked="" type="checkbox"/>	<input checked="" type="checkbox"/>	<input checked="" type="checkbox"/>	<input checked="" type="checkbox"/>	<input checked="" type="checkbox"/>	<input checked="" type="checkbox"/>	<input checked="" type="checkbox"/>	<input checked="" type="checkbox"/>	<input checked="" type="checkbox"/>	<input checked="" type="checkbox"/>	<input checked="" type="checkbox"/>	<input checked="" type="checkbox"/>	<input checked="" type="checkbox"/>
CONDUR HF® Κουτιά	<input checked="" type="checkbox"/>	<input checked="" type="checkbox"/>	<input checked="" type="checkbox"/>	<input checked="" type="checkbox"/>	<input checked="" type="checkbox"/>	<input checked="" type="checkbox"/>	<input checked="" type="checkbox"/>	<input checked="" type="checkbox"/>	<input checked="" type="checkbox"/>	<input checked="" type="checkbox"/>	<input checked="" type="checkbox"/>	<input checked="" type="checkbox"/>	<input checked="" type="checkbox"/>	<input checked="" type="checkbox"/>	<input checked="" type="checkbox"/>	<input checked="" type="checkbox"/>	<input checked="" type="checkbox"/>	<input checked="" type="checkbox"/>	<input checked="" type="checkbox"/>	<input checked="" type="checkbox"/>	<input checked="" type="checkbox"/>	<input checked="" type="checkbox"/>	<input checked="" type="checkbox"/>	<input checked="" type="checkbox"/>	<input checked="" type="checkbox"/>	<input checked="" type="checkbox"/>	<input checked="" type="checkbox"/>	<input checked="" type="checkbox"/>	<input checked="" type="checkbox"/>	<input checked="" type="checkbox"/>

1 Αεροδρόμια, μετρό, νοσοκομεία, θέατρα, σχολεία, ξενοδοχεία, συνεδριακά κέντρα, υπόγεια παρκινγκ, κ.α.

2 Μηχανοστάσια, χώροι παραγωγής, μηχανουργεία, εργαστήρια, αποθήκες εμπορευμάτων/πρώτων υλών, βιοτεχνικοί χώροι, κ.α.

3 Αεροδρόμια, οδικά δίκτυα, γέφυρες, τούνελ, σιδηρόδρομοι, έργα συγκοινωνιών, αστικά έργα ανάπλασης, κ.α.

ΙΔΑΝΙΚΟ (Οικονομοτεχνικά ιδανικό)
 ΠΡΟΤΕΙΝΕΤΑΙ (Κατάλληλο για χρήση)
 ΔΕΝ ΠΡΟΤΕΙΝΕΤΑΙ (Ακατάλληλο για χρήση)

Τα παραπάνω πεδία εφαρμογής προτείνονται με βάση τις τεχνικές προδιαγραφές των προϊόντων KOUVIDIS®. Τοπικοί ή εθνικοί περιορισμοί πρέπει πάντα να λαμβάνονται υπόψη.